









## Společnost POLAK CZ

je česká firma, která od roku 1994 dodává na trh špičkové dílenské a skladové systémy. Naše produkty jsou synonymem dlouhé životnosti a spolehlivosti. S vášní pro precizní zpracování a závazkem k dokonalosti se snažíme, aby naše výrobky sloužily zákazníkům po mnoho let po celé Evropě.

Moderní výrobní závody se nacházejí na okraji malé vesnice Opatov u dálnice D35 ve východní části Čech.

 Společnost POLAK CZ – kvalita, udržitelnost a inovace pro budoucnost.

## Garance kvality

Produkty vyrábíme výhradně v našich závodech v České republice, což nám umožňuje mít proces výroby pod neustálou kontrolou a zajistit tak jejich bezchybnou kvalitu.

Klíčem k této vysoké úrovni kvality jsou pravidelné investice do nejmodernějších technologií. Automatizované a robotizované výrobní procesy zvyšují přesnost a efektivitu každé fáze výroby, od zpracování surovin až po konečnou montáž.

Při výrobě používáme pouze materiály od ověřených a spolehlivých dodavatelů. Tento důraz na kvalitu surovin je základem dlouhé životnosti našich produktů.



## Ekologie

**Naše výroba se zaměřuje na udržitelnost a efektivní využívání zdrojů:**

- Recyklace materiálů, energeticky úsporné technologie a minimalizace odpadu jsou klíčovými aspekty našeho ekologického přístupu.
- Rekuperace technologického odpadního tepla a využití tepla ze sousední bioplynové elektrárny umožňují vytápění firemních prostor a ohřev předúpravňacích lázní lakovny, čímž zásadně snižujeme emise CO<sub>2</sub>.
- Všechny prostory osvěcujeme nejmodernější LED technologií s inteligentní spínací automatikou.
- Uhlíkovou stopu naší činnosti snižuje střešní fotovoltaický systém.
- Okruh technologické vody z vlastního zdroje významně snižuje spotřebu pitné vody.
- Veškeré odpady, včetně plastů, papíru a oceli, pečlivě třídíme a vracíme zpět do oběhu.

## Vývoj

Základem našich trvale kvalitních výrobků se standardně vysokou užitnou hodnotou a moderním designem je vlastní vývoj, který probíhá přímo v areálu společnosti. Naši odborníci na vývoj neustále pracují na inovacích, které zvyšují funkčnost, spolehlivost i estetickou hodnotu našich produktů.

Vedle tradičních produktů z ocelového plechu se soustředíme také na vývoj elektrických a elektronických komponentů. Proces vývoje zahrnuje návrhy, výrobu prototypů a jejich testování. Tyto činnosti probíhají v našich specializovaných vývojových pracovištích. Díky této infrastruktuře jsme schopni uvádět na trh nové produkty s pokročilými vlastnostmi.







## GRABit Skříně s řízeným přístupem 05

GRABit • přehled	07
GRABit • software	09
GRABit • zásuvkové skříně	11
GRABit • boxové skříně	21



## Systém Skladu, Evidence a Lokalizace 23

SySEL • přehled	27
SySEL • software	29
SySEL • zásuvkové skříně	31
SySEL • boxové skříně	40
SySEL • příslušenství	42

## co je GRABit? Skříně s řízeným přístupem

- Skříně se zásuvkami / boxy dílenského nábytku POLAK vybavené elektronickým přístupem
- Zásuvky nebo dvířka se otevírají pomocí dotykového displeje – uživatel se přihlásí PIN kódem nebo RFID kartou
- Každý uživatel má přístup jen do těch částí skříně, které mu povolí administrátor systému
- Systém automaticky eviduje datum a čas jednotlivých vstupů do skříně
- Počet uživatelů, kteří mohou systém využívat, není omezený



## co je SySEL? Systém Skladu Evidence a Lokalizace

Propojuje skladovou aplikaci, produkty POLAK a lokalizační jednotky, které pomocí vizuální signalizace urychlují vyhledávání uložených položek

### 1. Skladová aplikace

- Umožňuje přehlednou evidenci všech položek ve skladu, jejich stavů a pohybů
- Každý registrovaný uživatel, který se přihlásí přes PC nebo si instaluje aplikaci SySEL, položky přes ni může přijímat, vydávat, půjčovat i vracet

### 2. Lokalizační jednotky

- Jsou určeny hlavně pro větší sklady, paletové hospodářství nebo rozsáhlé regály
- Každé jednotce jsou přiřazeny konkrétní položky. Když uživatel vyhledává uloženou položku, v aplikaci stiskne ROZSVÍTIT LOKÁTOR, ten začne blikat a navede ho přímo k požadované pozici

### 3. Výdejní skříně POLAK

- Součástí systému jsou elektronické skříně se zásuvkami nebo boxy od POLAK
- Uživatel přes skladovou aplikaci otevře zásuvky nebo dvířka, ke kterým má administrátorem povolený přístup
- Elektronické skříně je možné kombinovat s lokalizačními jednotkami



**GRABit**

skříně s řízeným přístupem

Vítejte  
POLAK  
...

## GRABit zásuvkové a boxové skříně

Nová generace zásuvkových a boxových skříní GRABit jsou skříně s řízeným přístupem. Skříně nabízíme v různých variantách dvířek a zásuvek i vnitřního vybavení podle konkrétních potřeb. Mohou sloužit jako výdejní terminály nebo jako bezpečné úložné prostory pro nářadí a materiál. GRABit skříně tak představují spojení moderních technologií a dílenského nábytku.



### Přehledný přístup

Po přihlášení uživatele do systému se zeleně rozsvítí LED diody u zásuvek, ke kterým má přístup. Červené diody naopak označují zásuvky, které přístupné nemá.

Po výběru pozice se zásuvka rozblíká, aby uživatel snadno poznal, kterou má otevřít.

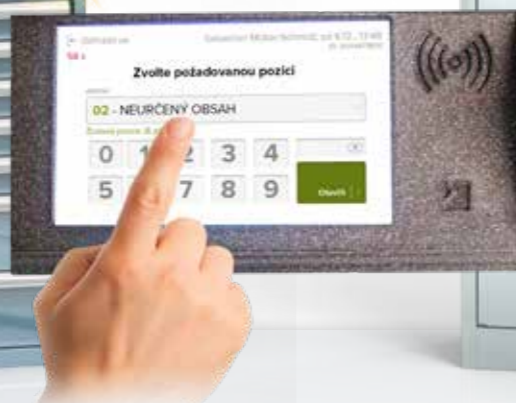

### Jednoduše chytré

- 5" dotykový LCD displej
- přihlášení RFID kartou nebo PIN kódem
- určená práva k jednotlivým pozicím
- přehled přihlášení uživatelů - kdo, kdy, kam
- časové a systémové nastavení
- administrátorské rozhraní
- neomezený počet uživatelů
- připojení více skříní k jednomu ovládání
- zámek pro nouzové odemčení celé skříně
- široká nabídka hotových sestav
- vlastní konfigurace online
- jazykové mutace (CZ, EN, DE)
- široká barevná škála
- cenová dostupnost
- maximální obchodní podpora
- kvalita dílenského nábytku POLAK

## Sestava skříní

Při objednávce skříně označujeme jako **MASTER** (hlavní skřín) a **SLAVE** (podřízená). Systém umožňuje propojení až čtyř slave skříní pod jednu master skřín, která slouží jako hlavní ovládací jednotka. Přes master skřín lze spravovat přístupy napříč všemi připojenými skříněmi - max 150 uzamykatelných pozic.



Je možné kombinovat boxové i zásuvkové skříně, což zajišťuje maximální flexibilitu při sestavování úložného řešení přesně podle potřeb konkrétního provozu.



configurator | smfu.eu - manual



### Specifikace elektroniky

Napájení 230V / 50Hz • Příkon 5W • mechanický vypínač  
• Přívodní kabel 230V / F IEC C13 délky 2 m



18+ RAL colors

Naše produkty vám opatříme různými barevnými kombinacemi na přání. Přehlednost, jednotný styl nebo designový záměr vám pomůžeme zrealizovat v rámci celého vzorníku barev RAL.

Pro kombinované výrobky platí standardní barevnost RAL 7035/5012 (např. korpus/zásuvky/dvířka). Tato barevnost je použita v případě, že v objednávce není uvedena požadovaná barevnost výrobku.



Obrázky jsou pouze ilustrační a zobrazená barevnost se může lišit od skutečnosti.



### Nouzový zámek skříně

Skříně jsou vybaveny cylindrickým zámkem pro nouzové mechanické odemčení všech zásuvek nebo boxů najednou.

Ideální řešení pro rychlý přístup – například při servisu nebo výpadku systému.

### Přístupová karta

Objednací číslo

KART1





**Uživatel**

Intuitivní dotykové rozhraní umožní uživateli přístup ke zvolené pozici během několika sekund, zatímco ostatní zásuvky zůstanou bezpečně uzamčeny. Systém umožňuje přístup pomocí RFID nebo přes PIN uživatele, každý vstup je evidován a je tak umožněna detailní správa uživatelských oprávnění.

**Administrátor**

Admin dokáže nejen udělovat jednotlivé přístupy do skříně, ale také nastavovat uživatelské údaje, propojovat nebo odpojovat více skříní i nastavit rozhraní samotné skříně jako například jazykové zobrazení (CZ, EN, DE) a další. Díky chytrému řízení jsou skříně ideální pro moderní průmyslové provozy.

**Uživatel skříně**

Uživatel, který se přihlásí buď přiložením bezkontaktní karty nebo zadáním PIN kódu má určená oprávnění od administrátora. Provede výběr požadované pozice a pozici otevře. Po zavření pozice se systém vrátí na obrazovku s výběrem pozice.

přihlášení:



výběr pozice:

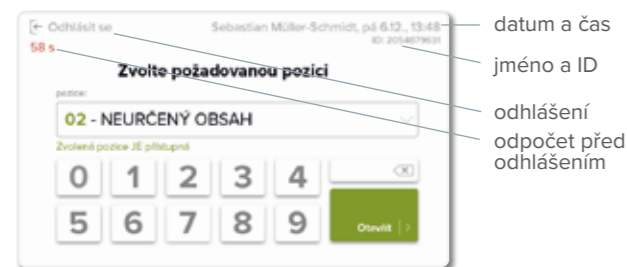

datum a čas  
jméno a ID  
odhlášení  
odpočet před odhlášením

**Rozhraní**

Přihlášený uživatel má stále k dispozici tlačítko k odhlášení, vidí své jméno a přihlašovací ID a také datum a čas. Ovládání je velmi intuitivní a jednoduché, uživatel může udělat chybu pouze ve výběru špatné pozice.

**Systémová nastavení**

Administrátor může upravovat jednotlivé pozice a přidávat či odebrat další skříně. Má přístup k systémovému nastavení, kde lze upravovat časování skříně, měnit jazykové mutace, nastavit datum a čas a přizpůsobit přihlašovací obrazovku.

systémové nastavení:

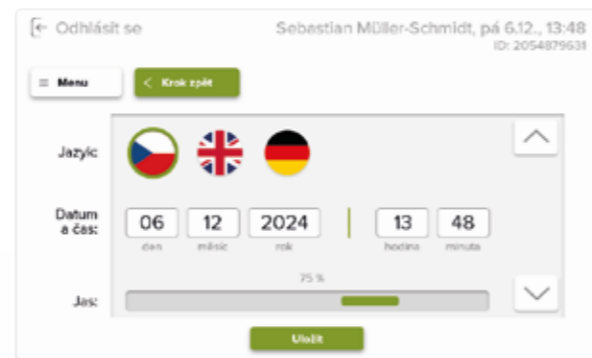

editace pozic:



přidání skříně:



**LCD displej**

Rezistivní TFT LCD GRABit displej je klíčovým prvkem ovládání naší skříně, který zajišťuje intuitivní a pohodlnou obsluhu. Dotyková navigace poskytuje rychlou odezvu a usnadňuje práci s úložným systémem. Displej je čitelný i při různých světelných podmínkách. Moderní technologie zajišťuje spolehlivý provoz a dlouhou životnost, čímž přispívá k efektivnímu řízení a zabezpečení skříně.

velikost displeje: 5" s rozlišením 800 x 480 px

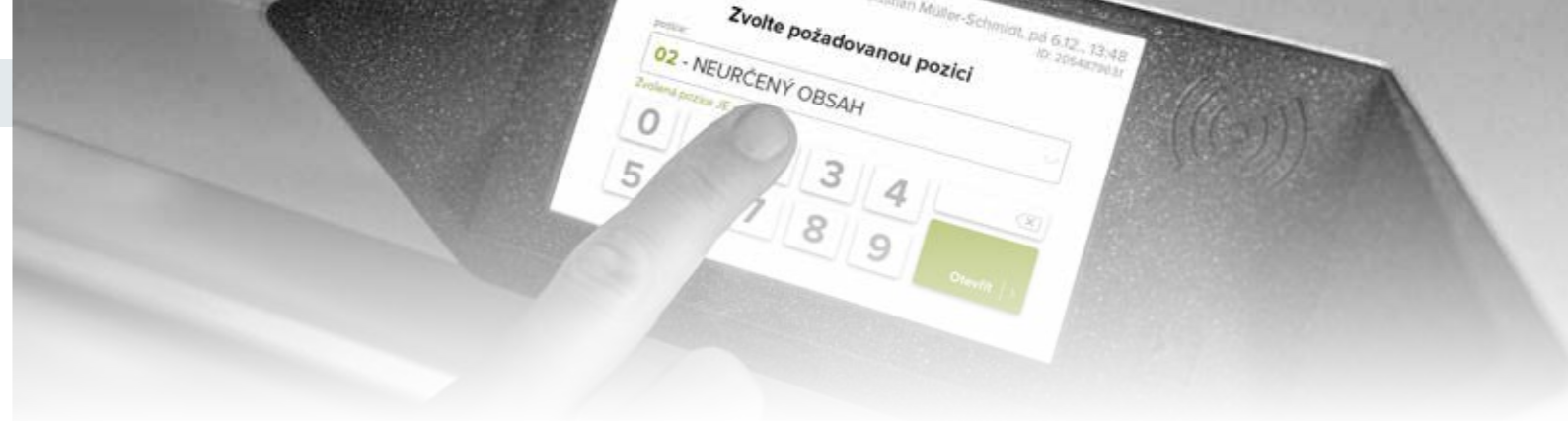

**Administrátor skříně**

Administrátor skříně má po přihlášení neomezený přístup ke všem pozicím. Může prohlížet, spravovat a měnit obsah všech úložných prostor. Jeho oprávnění nelze žádným způsobem omezit ani upravit, a to ani jiným administrátorem.

admin menu:



admin menu:

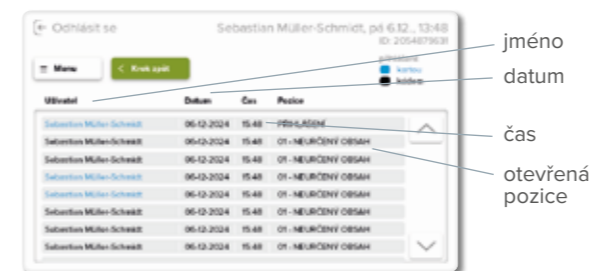

jméno  
datum  
čas  
otevřená pozice

**Evidence přihlášení**

Administrátor má přístup k evidenci přístupů do skříně, kde se zobrazí jméno přihlášeného uživatele, způsob přihlášení (barevně odlišené přihlášení kartou nebo PIN kódem), datum a čas přihlášení a otevřená pozice. Může tak lehce dohledat veškeré pohyby ve skříně zpětně až tři měsíce.

**Uživatelské účty**

Administrátor má plnou kontrolu nad správou uživatelských účtů. Může zakládat nové účty, upravovat údaje stávajících uživatelů nebo je zcela mazat. **Kromě toho má také oprávnění přidávat další administrátory se stejnými pravomocemi.**

založení uživatele:

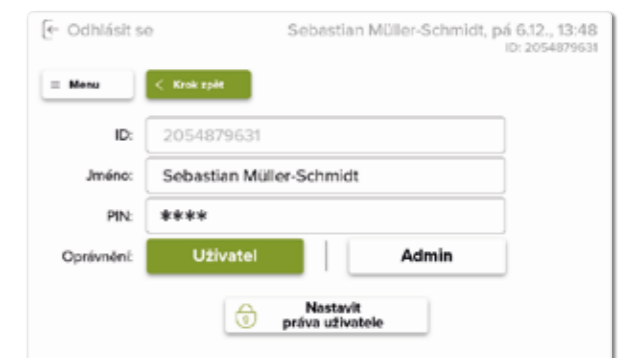

editace uživatelských účtů:



rozhraní admina  
ID karty  
skrytý PIN kód uživatele  
volby k pokračování

**Nový uživatel**

Administrátor zadá základní údaje nového uživatele, tedy jméno a příjmení. Poté nastaví PIN, který je skrytý, aby si jej mohl uživatel sám vyplnit nebo v případě potřeby změnit. Pokud administrátor klikne do pole ID, systém automaticky vyžve k přiložení nové RFID karty a následně sám vyplní její ID číslo. Po dokončení těchto kroků administrátor přejde k nastavení uživatelských práv.

Zásuvkové skříně nabízíme v předdefinovaných sestavách nebo si je můžete sestavit podle vlastních potřeb, na výběr je několik rozměrů, výšek korpusů a různé velikosti zásuvek. Zásuvky jsou standardně vybaveny plnovýsuvem s nosností 80 kg nebo plnovýsuvem s nosností 200 kg s možností plynulého dojezdu. Centrální zámek umožní nouzové odemčení celé skříně v případě ztracené karty, zapomenutého PIN kódu nebo při výpadku proudu. Produkty značky POLAK jsou zárukou maximální kvality.



## Ovládněte vaše skříně

- přístup PIN kódem nebo RFID
- intuitivní dotykové rozhraní
- správa uživatelských oprávnění
- evidence jednotlivých vstupů
- možnost propojení více skříní
- jazykové mutace (CZ, EN, DE)
- vlastní konfigurace skříně
- zámek pro nouzové otevření
- garance kvality výrobků POLAK

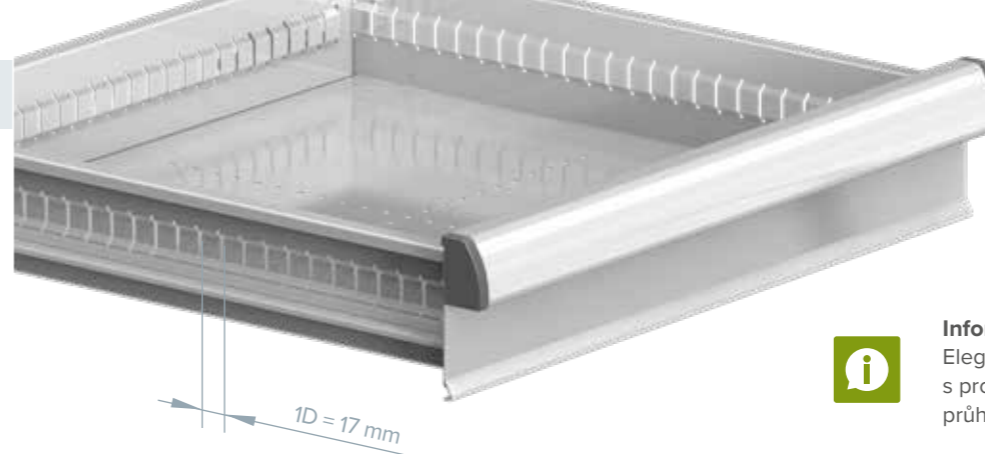

### Informační štítek a ochranné rohy zásuvky

Elegantní plastové zakončení madla zásuvky s prostorem pro popisovací štítek. Štítek je chráněn průhledným krytem a po stranách plastovými zátkami.

1D = 17 mm

### Plnovýsuv

Konstrukce výsuvu umožňuje 100% vysunutí zásuvky, což zajišťuje přístup k celé její ploše. Vodicí lišty výsuvného mechanismu jsou v bočnicích korpusů skříní stavitelné po 25 mm. Plynulý, tichý chod s nosností 80 nebo 200 kg.



### Korpus zásuvkové skříně

V nabídce pro GRABit zásuvkové skříně je 6 půdorysů ZA, ZB, ZC, ZG - výšky 840, 990, 1215, 1415 mm  
ZX, ZY - výšky 840, 990, 1215 mm

### Zásuvky, dělení zásuvek

Sedm výšek zásuvek pro každý půdorys, jsou opatřeny plynulým plnovýsuvem a popisovacím štítkem.

Zásuvky vybavíte plastovým dělením - krabičky nebo žlaby a kovovým dělením pro perfektní přehled.



## Vlastní konfigurace

Na následujících stránkách naleznete základní nabídku sestavených zásuvkových skříní. Pro každý půdorys jsou k dispozici tři varianty kombinací zásuvek ve třech různých výškách.

**POUŽIJTE ON-LINE KONFIGURÁTOR DÍLENSKÉHO NÁBYTKU.**



**POLAK SMART FURNITURE**  
online spojení s virtuální  
poradnou dílenského nábytku



[www.smfu.eu](http://www.smfu.eu)

## Půdorysy zásuvkových skříní

ZA 27 × 27D    ZB 36 × 36D    ZC 54 × 27D    ZG 54 × 36D    ZX 63 × 36D    ZY 72 × 36D

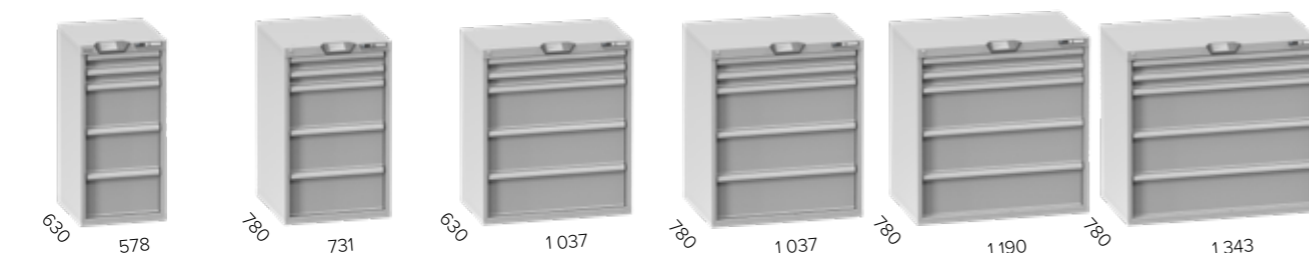

## Barevné provedení

### Barevné provedení bez příplatku

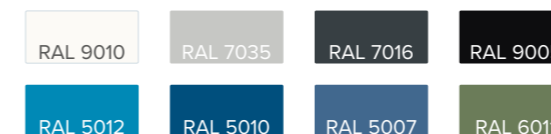

### Barevné provedení s příplatkem 8 %







## Standardní konfigurace SA 27 x 27D

GRABit zásuvkové skříně výbava: zásuvky s plnovýsuvem a nosností 80 kg (E) nebo 200 kg (T), zabudovaný displej, ovládací software, nouzový cylindrický zámek, sokl výšky 100 mm, další možnosti vybavení naleznete v konfigurátoru

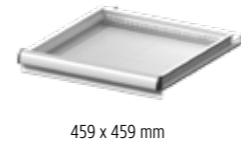

459 x 459 mm



## Standardní konfigurace SB 36 x 36D

GRABit zásuvkové skříně výbava: zásuvky s plnovýsuvem a nosností 80 kg (E) nebo 200 kg (T), zabudovaný displej, ovládací software, nouzový cylindrický zámek, sokl výšky 100 mm, další možnosti vybavení naleznete v konfigurátoru

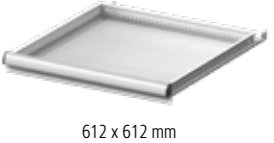

612 x 612 mm

### GA 27 x 27D - výška 840 mm



75  
100  
250  
300  
sokl

výsuv	Objednací číslo skříní MASTER	Objednací číslo skříní SLAVE	kg
E 80	GA84-4		86
T 200	GA84-4T		102



75  
75  
100  
125  
150  
200  
sokl

výsuv	Objednací číslo skříní MASTER	Objednací číslo skříní SLAVE	kg
E 80	GA84-7		99
T 200	GA84-7T		123



75  
75  
75  
100  
100  
100  
125  
sokl

výsuv	Objednací číslo skříní MASTER	Objednací číslo skříní SLAVE	kg
E 80	GA84-8		112
T 200	GA84-8T		142

### GB 36 x 36D - výška 840 mm



75  
100  
250  
300  
sokl

výsuv	Objednací číslo skříní MASTER	Objednací číslo skříní SLAVE	kg
E 80	GB84-4		109
T 200	GB84-4T		129



75  
75  
100  
125  
150  
200  
sokl

výsuv	Objednací číslo skříní MASTER	Objednací číslo skříní SLAVE	kg
E 80	GB84-7		125
T 200	GB84-7T		156



75  
75  
75  
100  
100  
125  
sokl

výsuv	Objednací číslo skříní MASTER	Objednací číslo skříní SLAVE	kg
E 80	GB84-8		143
T 200	GB84-8T		183

### GA 27 x 27D - výška 1215 mm



100  
100  
300  
300  
300  
sokl

výsuv	Objednací číslo skříní MASTER	Objednací číslo skříní SLAVE	kg
E 80	GA120-3		108
T 200	GA120-3T		128



75  
75  
75  
100  
100  
125  
150  
200  
200  
sokl

výsuv	Objednací číslo skříní MASTER	Objednací číslo skříní SLAVE	kg
E 80	GA120-4		132
T 200	GA120-4T		167



100  
100  
200  
300  
300  
sokl

výsuv	Objednací číslo skříní MASTER	Objednací číslo skříní SLAVE	kg
E 80	GA120-5		114
T 200	GA120-5T		138

### GB 36 x 36D - výška 1215 mm



100  
100  
300  
300  
300  
sokl

výsuv	Objednací číslo skříní MASTER	Objednací číslo skříní SLAVE	kg
E 80	GB120-1		136
T 200	GB120-1T		161



75  
75  
75  
100  
100  
125  
150  
200  
200  
sokl

výsuv	Objednací číslo skříní MASTER	Objednací číslo skříní SLAVE	kg
E 80	GB120-4		170
T 200	GB120-4T		214



100  
100  
200  
300  
300  
sokl

výsuv	Objednací číslo skříní MASTER	Objednací číslo skříní SLAVE	kg
E 80	GB120-5		145
T 200	GB120-5T		175

### GA 27 x 27D - výška 1415 mm



100  
100  
200  
300  
300  
300  
sokl

výsuv	Objednací číslo skříní MASTER	Objednací číslo skříní SLAVE	kg
E 80	GA140-1		122
T 200	GA140-1T		145



75  
75  
75  
100  
100  
125  
150  
200  
200  
200  
sokl

výsuv	Objednací číslo skříní MASTER	Objednací číslo skříní SLAVE	kg
E 80	GA140-2		146
T 200	GA140-2T		185



75  
75  
75  
100  
100  
100  
125  
150  
200  
300  
sokl

výsuv	Objednací číslo skříní MASTER	Objednací číslo skříní SLAVE	kg
E 80	GA140-3		146
T 200	GA140-3T		185

### GB 36 x 36D - výška 1415 mm



100  
100  
200  
300  
300  
sokl

výsuv	Objednací číslo skříní MASTER	Objednací číslo skříní SLAVE	kg
E 80	GB140-1		154
T 200	GB140-1T		184



75  
75  
75  
100  
100  
125  
150  
200  
200  
200  
sokl

výsuv	Objednací číslo skříní MASTER	Objednací číslo skříní SLAVE	kg
E 80	GB140-2		188
T 200	GB140-2T		238



75  
75  
75  
100  
100  
125  
150  
200  
300  
sokl

výsuv	Objednací číslo skříní MASTER	Objednací číslo skříní SLAVE	kg
E 80	GB140-3		188
T 200	GB140-3T		237



## Standardní konfigurace SC 54 x 27D

GRABit zásuvkové skříně vybava: zásuvky s plnovýsuvem a nosností 80 kg (E) nebo 200 kg (T), zabudovaný displej, ovládací software, nouzový cylindrický zámek, sokl výšky 100 mm, další možnosti vybavení naleznete v konfigurátoru



459 x 918 mm



## Standardní konfigurace SG 54 x 36D

GRABit zásuvkové skříně vybava: zásuvky s plnovýsuvem a nosností 80 kg (E) nebo 200 kg (T), zabudovaný displej, ovládací software, nouzový cylindrický zámek, sokl výšky 100 mm, další možnosti vybavení naleznete v konfigurátoru



612 x 918 mm

### GC 54 x 27D - výška 840 mm



75  
100  
250  
300  
sokl

výsuv	Objednací číslo skříní MASTER	Objednací číslo skříní SLAVE	kg
E 80	GC84-4		133
T 200	GC84-4T		136



75  
75  
100  
125  
150  
200  
sokl

výsuv	Objednací číslo skříní MASTER	Objednací číslo skříní SLAVE	kg
E 80	GC84-7		138
T 200	GC84-7T		163



75  
75  
75  
100  
100  
125  
sokl

výsuv	Objednací číslo skříní MASTER	Objednací číslo skříní SLAVE	kg
E 80	GC84-8		154
T 200	GC84-8T		189

### GG 54 x 36D - výška 840 mm



75  
100  
250  
300  
sokl

výsuv	Objednací číslo skříní MASTER	Objednací číslo skříní SLAVE	kg
E 80	GG84-1		131
T 200	GG84-1T		155



75  
75  
100  
125  
150  
200  
sokl

výsuv	Objednací číslo skříní MASTER	Objednací číslo skříní SLAVE	kg
E 80	GG84-7		152
T 200	GG84-7T		185



75  
75  
75  
100  
100  
125  
sokl

výsuv	Objednací číslo skříní MASTER	Objednací číslo skříní SLAVE	kg
E 80	GG84-8		172
T 200	GG84-8T		215

### GC 54 x 27D - výška 1215 mm



100  
100  
300  
300  
300  
sokl

výsuv	Objednací číslo skříní MASTER	Objednací číslo skříní SLAVE	kg
E 80	GC120-3		143
T 200	GC120-3T		167



75  
75  
75  
100  
100  
125  
150  
200  
200  
sokl

výsuv	Objednací číslo skříní MASTER	Objednací číslo skříní SLAVE	kg
E 80	GC120-4		175
T 200	GC120-4T		220



100  
100  
100  
200  
300  
300  
sokl

výsuv	Objednací číslo skříní MASTER	Objednací číslo skříní SLAVE	kg
E 80	GC120-5		151
T 200	GC120-5T		181

### GG 54 x 36D - výška 1215 mm



100  
100  
300  
300  
300  
sokl

výsuv	Objednací číslo skříní MASTER	Objednací číslo skříní SLAVE	kg
E 80	GG120-3		160
T 200	GG120-3T		192



75  
75  
75  
100  
100  
125  
150  
200  
200  
sokl

výsuv	Objednací číslo skříní MASTER	Objednací číslo skříní SLAVE	kg
E 80	GG120-4		199
T 200	GG120-4T		252



100  
100  
100  
200  
300  
300  
sokl

výsuv	Objednací číslo skříní MASTER	Objednací číslo skříní SLAVE	kg
E 80	GG120-5		170
T 200	GG120-5T		207

### GC 54 x 27D - výška 1415 mm



100  
100  
200  
300  
300  
300  
sokl

výsuv	Objednací číslo skříní MASTER	Objednací číslo skříní SLAVE	kg
E 80	GC140-1		162
T 200	GC140-1T		190



75  
75  
75  
100  
100  
125  
150  
200  
200  
200  
sokl

výsuv	Objednací číslo skříní MASTER	Objednací číslo skříní SLAVE	kg
E 80	GC140-2		194
T 200	GC140-2T		244



75  
75  
75  
100  
100  
125  
150  
200  
300  
sokl

výsuv	Objednací číslo skříní MASTER	Objednací číslo skříní SLAVE	kg
E 80	GC140-3		194
T 200	GC140-3T		243

### GG 54 x 36D - výška 1415 mm



100  
100  
200  
300  
300  
sokl

výsuv	Objednací číslo skříní MASTER	Objednací číslo skříní SLAVE	kg
E 80	GG140-1		181
T 200	GG140-1T		218



75  
75  
75  
100  
100  
125  
150  
200  
200  
sokl

výsuv	Objednací číslo skříní MASTER	Objednací číslo skříní SLAVE	kg
E 80	GG140-2		220
T 200	GG140-2T		278



75  
75  
75  
100  
100  
125  
150  
200  
300  
sokl

výsuv	Objednací číslo skříní MASTER	Objednací číslo skříní SLAVE	kg
E 80	GG140-3		220
T 200	GG140-3T		278





## Standardní konfigurace SX 63 x 36D

GRABit zásuvkové skříně výbava: zásuvky s plnovýsuvem a nosností 80 kg (E) nebo 200 kg (T), zabudovaný displej, ovládací software, nouzový cylindrický zámek, sokl výšky 100 mm, další možnosti vybavení naleznete v konfigurátoru



### GX 63 x 36D - výška 840 mm



75  
100  
250  
300  
sokl

výsuv	Objednací číslo skříní MASTER	Objednací číslo skříní SLAVE	kg
E 80	GX84-1		136
T 200	GX84-1T		160



75  
75  
100  
125  
150  
200  
sokl

výsuv	Objednací číslo skříní MASTER	Objednací číslo skříní SLAVE	kg
E 80	GX84-7		158
T 200	GX84-7T		190



75  
75  
75  
100  
100  
125  
100  
125  
sokl

výsuv	Objednací číslo skříní MASTER	Objednací číslo skříní SLAVE	kg
E 80	GX84-8		178
T 200	GX84-8T		220

### GX 63 x 36D - výška 990 mm



75  
100  
100  
300  
300  
sokl

výsuv	Objednací číslo skříní MASTER	Objednací číslo skříní SLAVE	kg
E 80	GX99-3		157
T 200	GX99-3T		184



100  
100  
125  
150  
200  
200  
sokl

výsuv	Objednací číslo skříní MASTER	Objednací číslo skříní SLAVE	kg
E 80	GX99-4		168
T 200	GX99-4T		199



75  
100  
100  
125  
125  
150  
150  
200  
200  
sokl

výsuv	Objednací číslo skříní MASTER	Objednací číslo skříní SLAVE	kg
E 80	GX99-5		178
T 200	GX99-5T		213

### GX 63 x 36D - výška 1215 mm



100  
100  
300  
300  
300  
sokl

výsuv	Objednací číslo skříní MASTER	Objednací číslo skříní SLAVE	kg
E 80	GX120-3		171
T 200	GX120-3T		197



75  
75  
100  
100  
125  
150  
200  
200  
sokl

výsuv	Objednací číslo skříní MASTER	Objednací číslo skříní SLAVE	kg
E 80	GX120-4		214
T 200	GX120-4T		257



100  
100  
100  
200  
300  
300  
sokl

výsuv	Objednací číslo skříní MASTER	Objednací číslo skříní SLAVE	kg
E 80	GX120-5		182
T 200	GX120-5T		212



## Standardní konfigurace SY 72 x 36D

GRABit zásuvkové skříně výbava: zásuvky s plnovýsuvem a nosností 80 kg (E) nebo 200 kg (T), zabudovaný displej, ovládací software, nouzový cylindrický zámek, sokl výšky 100 mm, další možnosti vybavení naleznete v konfigurátoru



### GY 72 x 36D - výška 840 mm



75  
100  
250  
300  
sokl

výsuv	Objednací číslo skříní MASTER	Objednací číslo skříní SLAVE	kg
E 80	GY84-4		142
T 200	GY84-4T		162



75  
75  
100  
125  
150  
200  
sokl

výsuv	Objednací číslo skříní MASTER	Objednací číslo skříní SLAVE	kg
E 80	GY84-7		166
T 200	GY84-7T		192



75  
75  
75  
100  
100  
125  
100  
125  
sokl

výsuv	Objednací číslo skříní MASTER	Objednací číslo skříní SLAVE	kg
E 80	GY84-8		189
T 200	GY84-8T		222

### GY 72 x 36D - výška 990 mm



75  
100  
100  
300  
300  
sokl

výsuv	Objednací číslo skříní MASTER	Objednací číslo skříní SLAVE	kg
E 80	GY99-3		167
T 200	GY99-3T		189



100  
100  
125  
150  
200  
200  
sokl

výsuv	Objednací číslo skříní MASTER	Objednací číslo skříní SLAVE	kg
E 80	GY99-4		179
T 200	GY99-4T		204



75  
100  
100  
125  
125  
150  
150  
200  
200  
sokl

výsuv	Objednací číslo skříní MASTER	Objednací číslo skříní SLAVE	kg
E 80	GY99-5		190
T 200	GY99-5T		218

### GY 72 x 36D - výška 1215 mm



100  
100  
300  
300  
300  
sokl

výsuv	Objednací číslo skříní MASTER	Objednací číslo skříní SLAVE	kg
E 80	GY120-3		183
T 200	GY120-3T		202



75  
75  
100  
100  
125  
150  
200  
200  
sokl

výsuv	Objednací číslo skříní MASTER	Objednací číslo skříní SLAVE	kg
E 80	GY120-4		228
T 200	GY120-4T		262









100  
100  
100  
200  
300  
300  
sokl







výsuv	Objednací číslo skříní MASTER	Objednací číslo skříní SLAVE	kg
E 80	GY120-5		194
T 200	GY120-5T		217









## Dělicí materiál zásuvek

							
		GA 27 x 27D	GB 36 x 36D	GC 54 x 27D	GG 54 x 36D	GX 63 x 36D	GY 72 x 36D
	Min. výška čela zásuvky mm	Objednací číslo	Objednací číslo	Objednací číslo	Objednací číslo	Objednací číslo	Objednací číslo
	75	2727PK25	3636PK25	5427PK25	5436PK25	6336PK25	7236PK25
	75	2727PK50	3636PK50	5427PK50	5436PK50	6336PK50	7236PK50
	100	2727PK75	3636PK75	5427PK75	5436PK75	6336PK75	7236PK75
		9 ks krabiček, 9 ks velkých přepážek, 18 ks malých přepážek	16 ks krabiček, 16 ks velkých přepážek, 32 ks malých přepážek	18 ks krabiček, 18 ks velkých přepážek, 36 ks malých přepážek	24 ks krabiček, 24 ks velkých přepážek, 48 ks malých přepážek	28 ks krabiček, 28 ks velkých přepážek, 56 ks malých přepážek	32 ks krabiček, 32 ks velkých přepážek, 64 ks malých přepážek

							
		GA 27 x 27D	GB 36 x 36D	GC 54 x 27D	GG 54 x 36D	GX 63 x 36D	GY 72 x 36D
	Šířka žlabu mm	Objednací číslo	Objednací číslo	Objednací číslo	Objednací číslo	Objednací číslo	Objednací číslo
	70	2727PU2	3636PU2	5427PU2	5436PU2	6336PU2	7236PU2
		9 ks 2-dílného žlabu, 18 ks přepážek	16 ks 2-dílného žlabu, 32 ks přepážek	18 ks 2-dílného žlabu, 36 ks přepážek	24 ks 2-dílného žlabu, 48 ks přepážek	28 ks 2-dílného žlabu, 56 ks přepážek	32 ks 2-dílného žlabu, 64 ks přepážek

							
		GA 27 x 27D	GB 36 x 36D	GC 54 x 27D	GG 54 x 36D	GX 63 x 36D	GY 72 x 36D
	Šířka žlabu mm	Objednací číslo	Objednací číslo	Objednací číslo	Objednací číslo	Objednací číslo	Objednací číslo
	70	2727PU3	3636PU3	5427PU3	5436PU3	6336PU3	7236PU3
		9 ks 3-dílného žlabu, 27 ks přepážek	16 ks 3-dílného žlabu, 48 ks přepážek	18 ks 3-dílného žlabu, 54 ks přepážek	24 ks 3-dílného žlabu, 72 ks přepážek	28 ks 3-dílného žlabu, 56 ks přepážek	32 ks 3-dílného žlabu, 64 ks přepážek

							
		GA 27 x 27D	GB 36 x 36D	GC 54 x 27D	GG 54 x 36D	GX 63 x 36D	GY 72 x 36D
	Šířka žlabu mm	Objednací číslo	Objednací číslo	Objednací číslo	Objednací číslo	Objednací číslo	Objednací číslo
	70	2727PU4	3636PU4	5427PU4	5436PU4	6336PU4	7236PU4
		9 ks 4-dílného žlabu, 36 ks přepážek	16 ks 4-dílného žlabu, 64 ks přepážek	18 ks 4-dílného žlabu, 72 ks přepážek	24 ks 4-dílného žlabu, 96 ks přepážek	28 ks 4-dílného žlabu, 56 ks přepážek	32 ks 4-dílného žlabu, 64 ks přepážek

							
		GA 27 x 27D	GB 36 x 36D	GC 54 x 27D	GG 54 x 36D	GX 63 x 36D	GY 72 x 36D
	Výška čela zásuvky mm	Objednací číslo	Objednací číslo	Objednací číslo	Objednací číslo	Objednací číslo	Objednací číslo
	75	272711	363611	542711	543611	633611	723611
	100, 125	272712	363612	542712	543612	633612	723612
	150	272713	363613	542713	543613	633613	723613
	200, 250	272714	363614	542714	543614	633614	723614
	300	272715	363615	542715	543615	633615	723615

2 ks hladkého dělení, 1 ks štěrbinového dělení

							
		GA 27 x 27D	GB 36 x 36D	GC 54 x 27D	GG 54 x 36D	GX 63 x 36D	GY 72 x 36D
	Výška čela zásuvky mm	Objednací číslo	Objednací číslo	Objednací číslo	Objednací číslo	Objednací číslo	Objednací číslo
	75	272721	363621	542721	543621	633621	723621
	100, 125	272722	363622	542722	543622	633622	723622
	150	272723	363623	542723	543623	633623	723623
	200, 250	272724	363624	542724	543624	633624	723624
	300	272725	363625	542725	543625	633625	723625

6 ks hladkého dělení, 2 ks štěrbinového dělení

							
		GA 27 x 27D	GB 36 x 36D	GC 54 x 27D	GG 54 x 36D	GX 63 x 36D	GY 72 x 36D
	Výška čela zásuvky mm	Objednací číslo	Objednací číslo	Objednací číslo	Objednací číslo	Objednací číslo	Objednací číslo
	75	272731	363631	542731	543631	633631	723631
	100, 125	272732	363632	542732	543632	633632	723632
	150	272733	363633	542733	543633	633633	723633
	200, 250	272734	363634	542734	543634	633634	723634
	300	272735	363635	542735	543635	633635	723635

8 ks hladkého dělení, 3 ks štěrbinového dělení



Boxové skříně nabízíme v devíti předdefinovaných sestavách. V případě, že nevyberete z nabídky sestavu dveří, která by vám vyhovovala, neváhejte se nás obrátit, rádi vám pomůžeme s výběrem nebo navrheme individuální řešení. **Centrální zámek skříně umožní nouzové odemčení celé skříně v případě ztracené karty nebo zapomenutého PIN kódu.** Produkty značky POLAK jsou zárukou maximální kvality. Díky preciznímu zpracování a použití odolných materiálů splňují i ty nejnáročnější požadavky na bezpečnost a funkčnost.



## Ovládněte vaše skříně

- přístup pomocí RFID nebo PIN kódem
- intuitivní dotykové rozhraní
- správa uživatelských oprávnění
- evidence jednotlivých vstupů
- možnost propojení více skříní
- jazykové mutace (CZ, EN, DE)
- 9 variant skladby dveří
- zámek pro nouzové otevření celé skříně
- garance kvality výrobků POLAK

## Vlastní konfigurace

Boxové skříně nabízíme v devíti sestavách s možností volby mezi plnými a prosklenými dveřmi.

**POUŽIJTE ON-LINE KONFIGURÁTOR  
DÍLENSKÉHO NÁBYTKU.**



## Rozměry boxové skříně

modul	1	2	3	4	5	10	15
výška	96,5	218	339,5	461	582,5	1190	1797,5

Vnitřní rozměry boxu: 410 x 375 x výška mm

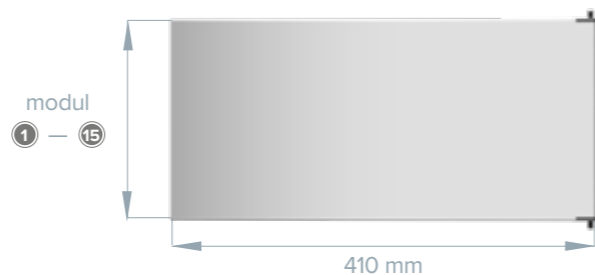

## Standardní konfigurace boxových skříní

GRABit boxové skříně výbava: zabudovaný displej, ovládací software, centrální cylindrický zámek  
**rozměr skříně: 950 x 400 x 1950 mm**



configurator



18+ RAL colors



smf.eu - manual



Dveře	Objednací číslo skříní MASTER	Objednací číslo skříní SLAVE	kg
plně	GBX1-1-M		142
prosklené	GBX1-1S-M		144



Dveře	Objednací číslo skříní MASTER	Objednací číslo skříní SLAVE	kg
plně	GBX1-2-M		122
prosklené	GBX1-2S-M		125



Dveře	Objednací číslo skříní MASTER	Objednací číslo skříní SLAVE	kg
plně	GBX1-3-M		114
prosklené	GBX1-3S-M		116



Dveře	Objednací číslo skříní MASTER	Objednací číslo skříní SLAVE	kg
plně	GBX1-4-M		107
prosklené	GBX1-4S-M		109



Dveře	Objednací číslo skříní MASTER	Objednací číslo skříní SLAVE	kg
plně	GBX1-5-M		103
prosklené	GBX1-5S-M		105



Dveře	Objednací číslo skříní MASTER	Objednací číslo skříní SLAVE	kg
plně	GBX1-6-M		110
prosklené	GBX1-6S-M		112



Dveře	Objednací číslo skříní MASTER	Objednací číslo skříní SLAVE	kg
plně	GBX1-7-M		112
prosklené	GBX1-7S-M		114



Dveře	Objednací číslo skříní MASTER	Objednací číslo skříní SLAVE	kg
plně	GBX1-8-M		147
prosklené	GBX1-8S-M		153



Dveře	Objednací číslo skříní MASTER	Objednací číslo skříní SLAVE	kg
plně	GBX1-9-M		117
prosklené	GBX1-9S-M		120



**SySEL**

**S**ystém **S**kladu **E**vidence a **L**okalizace

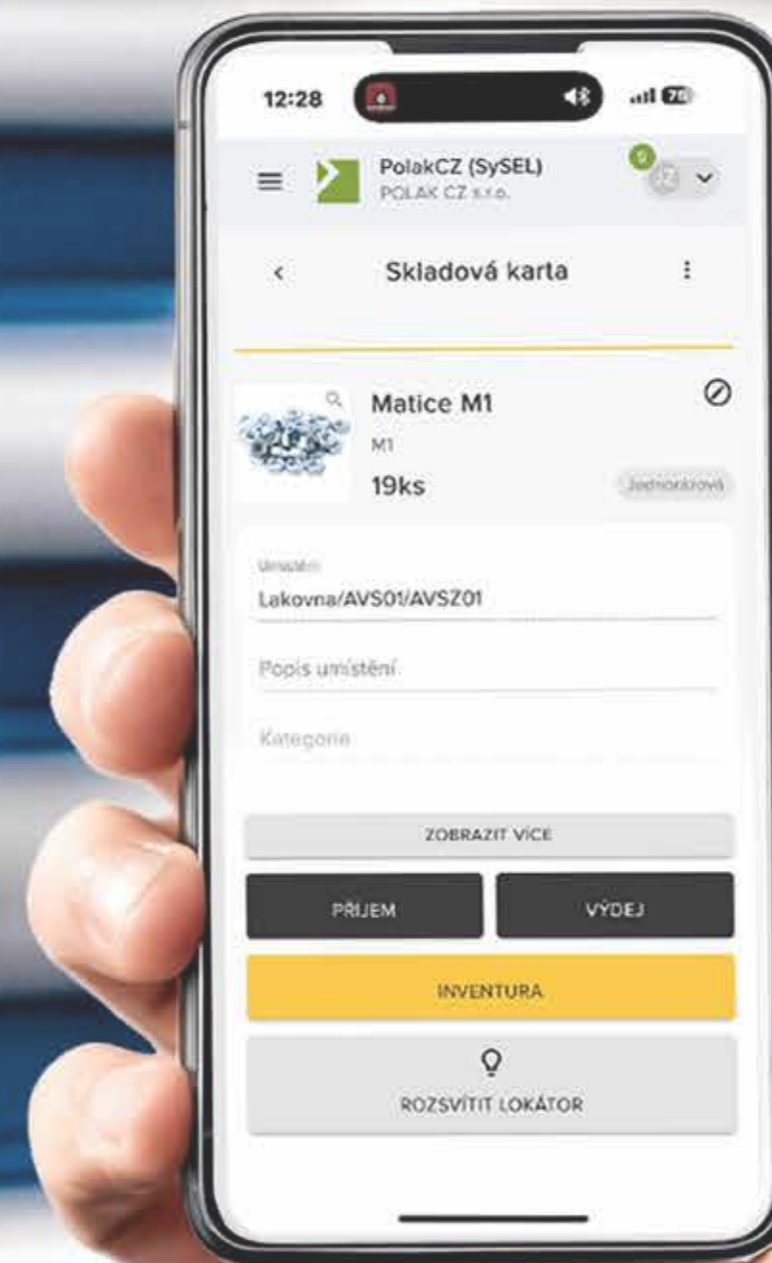



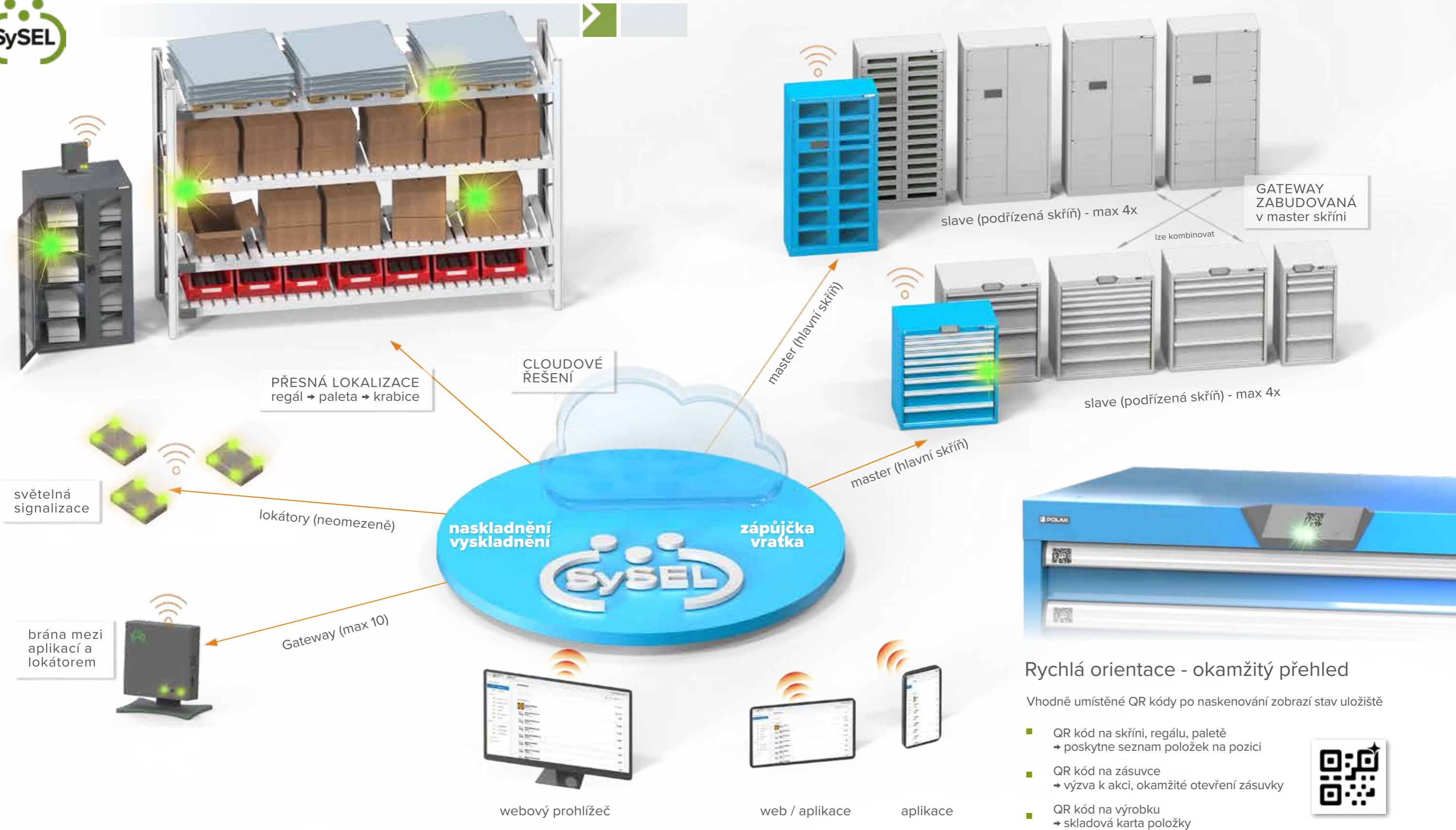

### Váš sklad v kapse - okamžitý přehled kdykoliv a kdekoliv



- okamžitý přehled o vašich skladových položkách a jejich pohybech
- ve spojení se skříňemi POLAK uskladnění položek a zrychlený přístup k nim
- primárně vyvinuto pro malé a střední podniky - cenově dostupné řešení
- cloudové řešení a lokalizační jednotky pro větší skladové plochy

### SySEL a skříňe POLAK

- systémové řešení bez ovládacích periferií a počítačů
- mechanický zámek pro nouzové otevření
- zrychlený - přímý přístup ke skladovým položkám pomocí QR kódů

### Aplikace pro váš sklad



- intuitivní a jednoduché ovládání (iOS, Android)
- evidence skladových zásob
- naskladnění → vyskladnění
- zápůjčka → vratka



## SySEL – systém SKLADU, EVIDENCE a LOKALIZACE

**Přináší moderní a inovativní řešení pro řízení materiálových toků a správu nástrojů.** Hlavní předností je vysoká úroveň zabezpečení, která chrání nejen samotné položky, ale i přístupová oprávnění uživatelů. Díky chytrému a přehlednému rozhraní nabízí SySEL snadnou orientaci ve skladových položkách a rychlý přístup ke všem důležitým informacím. Intuitivní ovládání přes mobilní aplikaci, tablet nebo webový prohlížeč zajišťuje pohodlnou a efektivní manipulaci se zásobami, výdejními pozicemi i lokalizačními prvky. SySEL tak představuje ideální nástroj pro moderní průmyslová prostředí, kde je klíčem k úspěchu přehled, rychlost a bezpečnost.

### Zásuvkové skříně

Zásuvková skříň se systémem SySEL představuje řešení pro moderní správu nástrojů a materiálu. Díky ovládání přes mobilní zařízení umožňuje rychlý a bezpečný přístup do jednotlivých zásuvek. Systém eviduje veškeré výdeje a pohyby a umožňuje nastavit individuální přístupová práva.

### Boxové skříně

Prostorné, elegantní a prakticky řešené boxové skříně řízené systémem SySEL nabízíme v různých variantách uspořádání dvířek, přizpůsobených specifickým potřebám uživatelů. Skříně mohou sloužit jako výdejní terminály nebo jako bezpečné úložné řešení pro nářadí, materiál či ochranné pomůcky.



### Online řízení skladu

- řízení skladových položek
- evidence příjmů a výdejů
- možnost zápůjčky a vratky
- lokalizační jednotky
- QR štítky pro rychlý přístup
- administrátorské rozhraní
- neomezený počet uživatelů
- evidence přihlášených uživatelů
- zámek pro nouzové odemčení celé skříně
- připojení více skříní k jednomu ovládní
- široká barevná škála
- jazykové mutace (CZ, EN, DE)
- maximální obchodní podpora
- široká nabídka hotových sestav
- vlastní konfigurace online
- kvalita dílenského nábytku POLAK

## Sestava skříní

Při objednávce skříně označujeme jako **MASTER** (hlavní skříň) a **SLAVE** (podřízená). Systém umožňuje **propojení až čtyř slave skříní pod jednu master skříň, která slouží jako hlavní ovládací jednotka.** Přes master skříň lze spravovat výdeje i evidenci napříč všemi připojenými skříněmi - max 150 uzamykatelných pozic.



**Je možné kombinovat boxové i zásuvkové skříně,** což zajišťuje maximální flexibilitu při sestavování úložného řešení přesně podle potřeb konkrétního provozu.



### Specifikace elektroniky

Napájení 230V / 50Hz • Příkon 5W • mechanický vypínač • Přívodní kabel 230V / F IEC C13 délky 2 m



18+ RAL colors

Naše produkty vám opatříme různými barevnými kombinacemi na přání. Přehlednost, jednotný styl nebo designový záměr vám pomůžeme zrealizovat v rámci celého vzorníku barev RAL.

Pro kombinované výrobky platí standardní barevnost RAL 7035/5012 (např. korpus/zásuvky/dvířka). Tato barevnost je použita v případě, že v objednávce není uvedena požadovaná barevnost výrobku.



Obrázky jsou pouze ilustrační a zobrazená barevnost se může lišit od skutečnosti.

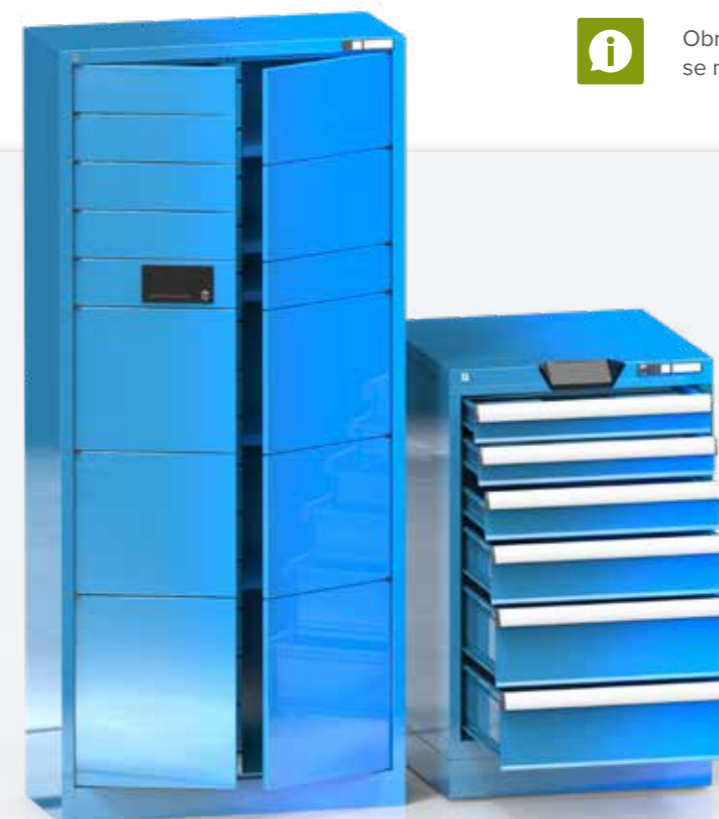

### Nouzový zámek skříně

Skříně jsou vybaveny cylindrickým zámkem pro nouzové mechanické odemčení všech zásuvek nebo boxů najednou.

Ideální řešení pro rychlý přístup v případě servisu, výpadku elektriny nebo systému



configurator



smfu.eu - manual



**Aplikace a rozhraní**

Intuitivní uživatelské rozhraní systému SySEL umožňuje přehledný přístup ke správnému umístění položek během několika sekund. **Ovládání je možné přes mobilní aplikaci, tablet nebo prostřednictvím webového prohlížeče na PC.** Správce zákazníka může jednoduše přidávat a upravovat uživatele, nastavovat přístupová práva nebo jazykové prostředí. **SySEL zároveň umožňuje kompletní správu skladových zásob – příjem, výdej, aktuální stav, inventura, zpětné zadání – a také ovládání výdejních pozic a lokalizačních zařízení (lokátorů).** Díky chytrému propojení softwaru s fyzickými výdejními prvky je SySEL ideálním řešením pro efektivní a bezpečný provoz v moderním průmyslovém prostředí.

mobilní aplikace:

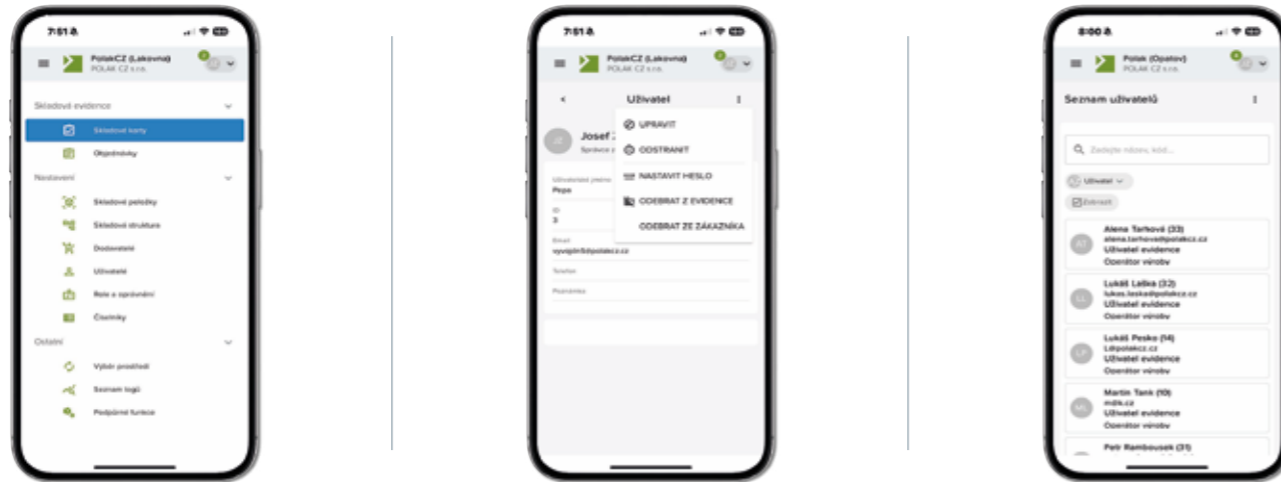

**Uživatelské prostředí**

Správce zákazníka má v systému SySEL na starosti kompletní správu uživatelských účtů. **Může vytvářet nové uživatele, upravovat údaje u stávajících a podle potřeby je také mazat. Zároveň nastavuje uživatelská oprávnění podle přístupových práv, čímž zajišťuje, že každý uživatel má přístup pouze k funkcím a oblastem systému, které odpovídají jeho roli.**

webový prohlížeč:

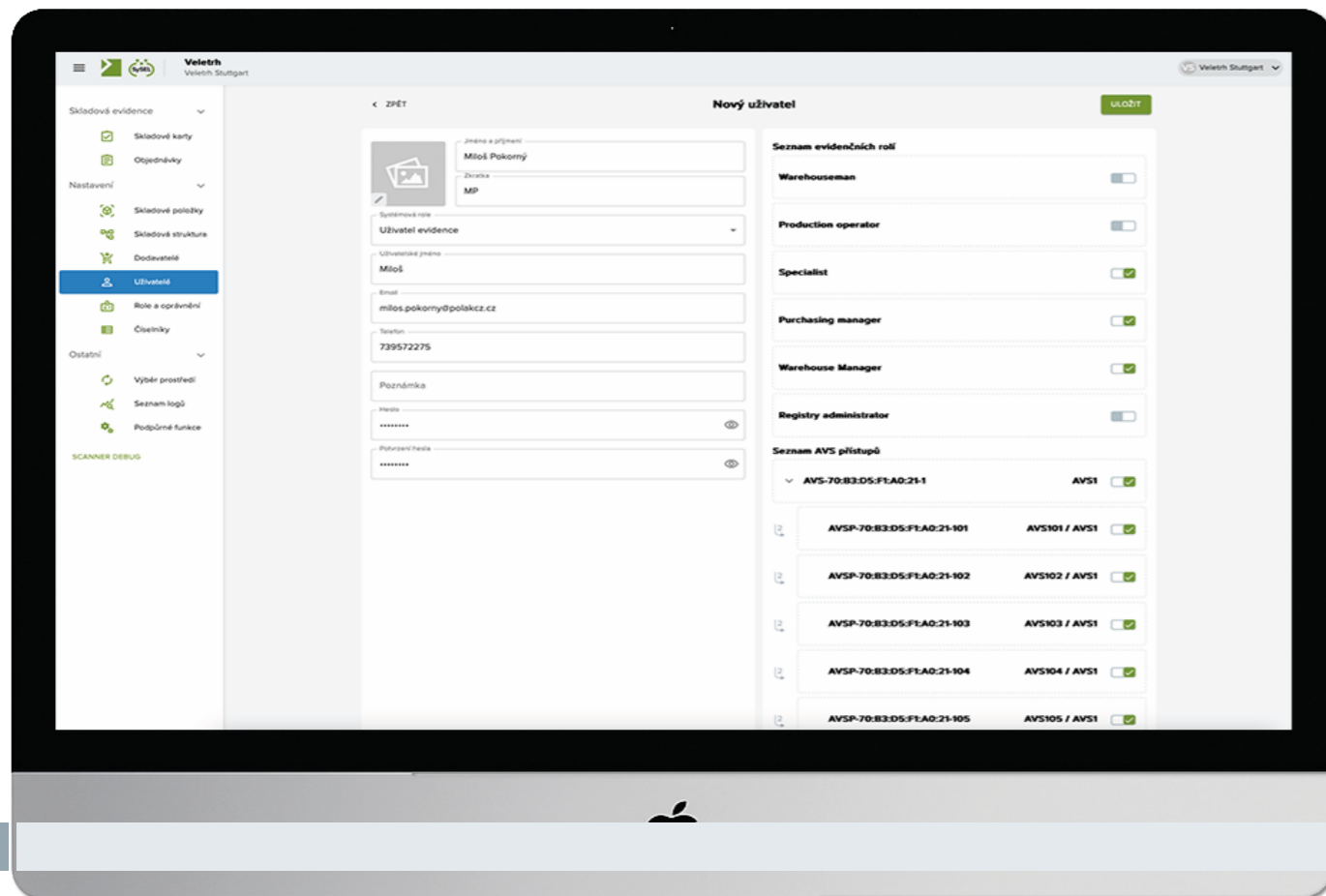

**Ovládání výdejních pozic a lokátorů**

Systém umožňuje **chytré a automatizované ovládání výdejních pozic a lokalizačních zařízení (lokátorů).** Pomocí softwaru lze přesně řídit, která zásuvka, box nebo jiná výdejní pozice se má otevřít – a to na základě konkrétní uživatelské akce nebo zvoleného materiálu. Po výběru položky systém automaticky aktivuje příslušnou výdejní pozici, čímž zrychluje manipulaci a zároveň minimalizuje riziko chyby nebo neoprávněného přístupu. Lokátory navíc pomáhají uživateli snadno a rychle najít přesné umístění požadovaného výrobku nebo komponentu ve skladu pomocí světelné signalizace.



**Evidence skladových karet**

Systém SySEL umožňuje přehlednou a detailní evidenci skladových karet pro každou jednotlivou položku. Ke každému výrobku, komponentu nebo balení je možné zobrazit **skladovou kartu s kompletními informacemi – od názvu, kódu, popisu a množství, až po historii pohybu, umístění ve skladu, aktuální stav zásob nebo upozornění na minimální množství.** Skladové karty jsou přístupné přes webové rozhraní i mobilní aplikaci, a lze je snadno dohledat pomocí QR kódu umístěného přímo na produktu nebo obalu. Uživatel tak má kdykoliv rychlý přístup k aktuálním datům, ať už při příjmu, výdeji nebo kontrole zásob.

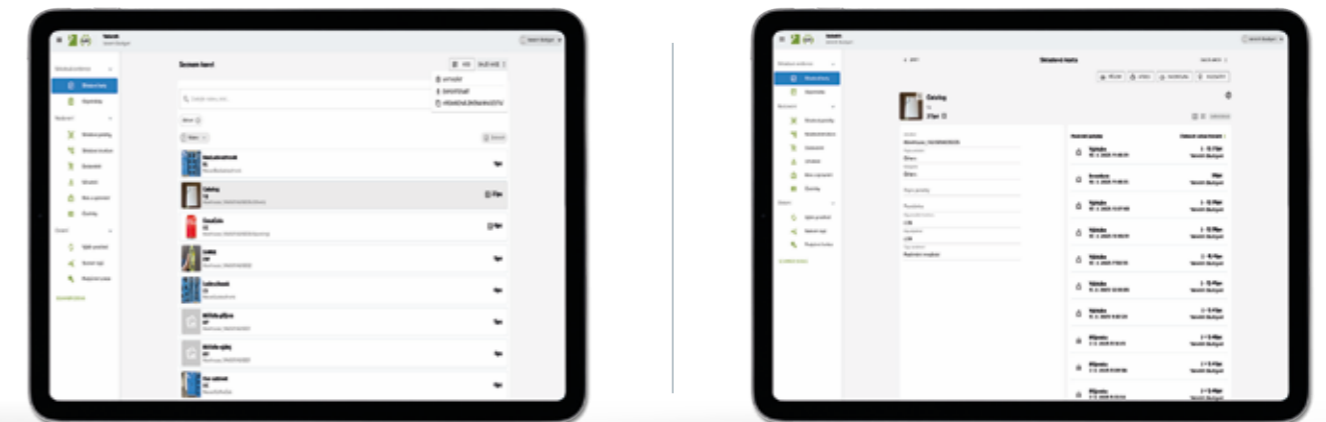

**Chytré QR kódy pro rychlý přístup**

Systém SySEL využívá QR kódy k efektivní správě a rychlé orientaci ve skladu. QR kód umístěný na zásuvkové skříni, paletě, regálu nebo jiném uložišti **po naskenování zobrazí přehled všech položek, které se v daném místě nacházejí.** Pokud uživatel naskenuje QR kód přímo na zásuvce, systém jej **automaticky vyzve k akci a zásuvku otevře.** QR kódy lze umístit i na jednotlivé výrobky, krabice nebo boxy – po jejich naskenování **se okamžitě zobrazí skladová karta dané položky s podrobnými informacemi.**

Zásuvkové skříně nabízíme v předdefinovaných sestavách nebo si je můžete sestavit podle vlastních potřeb, na výběr máte několik rozměrů, výšek korpusů a různé velikosti zásuvek. **Zásuvky v zásuvkové skříně jsou standardně vybaveny plnovýsuvem s nosností 80 kg, lze je vybavit i plnovýsuvem s nosností 200 kg doplnit funkcí plynulého dojezdu.** Centrální zámek skříně umožní nouzové odemčení celé skříně v případě servisu, výpadku elektřiny nebo systému. Produkty značky POLAK jsou zárukou maximální kvality.



## Ovládněte vaše skříně

- ovládání pomocí aplikace
- intuitivní uživatelské rozhraní
- správa uživatelských oprávnění
- evidence jednotlivých vstupů
- možnost propojení více skříní
- jazykové mutace (CZ, EN, DE)
- vlastní konfigurace skříně
- zámek pro nouzové otevření
- garance kvality výrobků POLAK

## Vlastní konfigurace

Na následujících stránkách naleznete základní nabídku sestavených zásuvkových skříní. **Pro každý půdorys jsou k dispozici tři varianty kombinací zásuvek ve třech různých výškách.**

**POUŽIJTE ON-LINE KONFIGURÁTOR DÍLENSKÉHO NÁBYTKU.**



## Půdorysy zásuvkových skříní

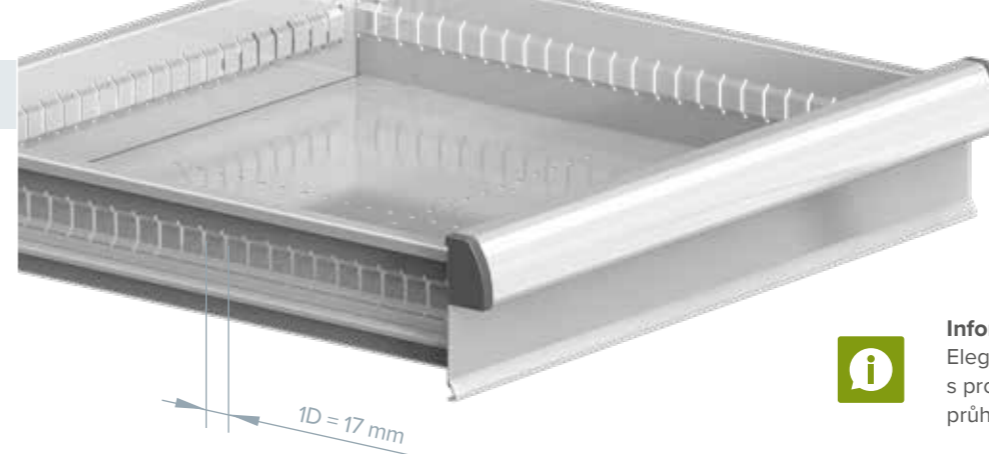
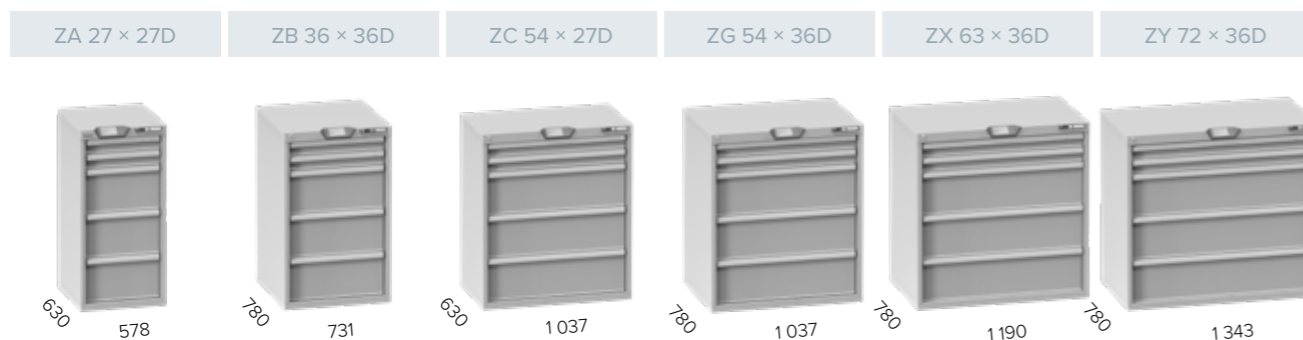

## Informační štítek a ochranné rohy zásuvky

Elegantní plastové zakončení madla zásuvky s prostorem pro popisovací štítek. Štítek je chráněn průhledným krytem a po stranách plastovými zátkami.

1D = 17 mm

## Plnovýsuv

Konstrukce výsuvu umožňuje 100% vysunutí zásuvky, což zajišťuje přístup k celé její ploše. Vodicí lišty výsuvného mechanismu jsou v bočnicích korpusů skříní stavitelné po 25 mm. Plynulý, tichý chod s nosností 80 nebo 200 kg.



## Korpus zásuvkové skříně

V nabídce pro SySEL zásuvkové skříně je 6 půdorysů, ZA, ZB, ZC, ZG - výšky 840, 990, 1215, 1415 mm, ZX, ZY - výšky 840, 990, 1215 mm.

## Zásuvky, dělení zásuvek

Sedm výšek zásuvek pro každý půdorys, jsou opatřeny plynulým plnovýsuvem a popisovacím štítkem.

Zásuvky vybavíte plastovým dělením - krabičky nebo žlaby a kovovým dělením pro perfektní přehled.

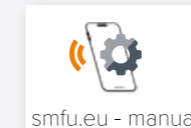

## POLAK SMART FURNITURE

online spojení s virtuální poradnou dílenského nábytku



[www.smfu.eu](http://www.smfu.eu)

## Barevné provedení

### Barevné provedení bez příplatku

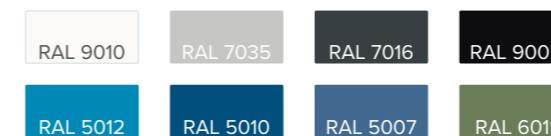

### Barevné provedení s příplatkem 8 %

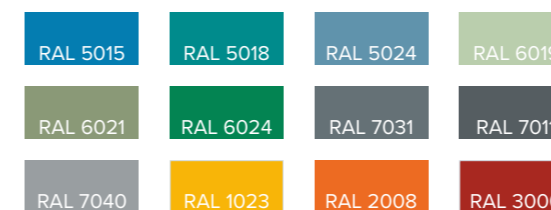





## Standardní konfigurace SA 27 x 27D

SySEL zásuvkové skříně výbava: zásuvky s plnovýsuvem a nosností 80 kg (E) nebo 200 kg (T), ovládací software, nouzový cylindrický zámek, sokl výšky 100 mm, další možnosti vybavení naleznete v konfigurátoru



459 x 459 mm



## Standardní konfigurace SB 36 x 36D

SySEL zásuvkové skříně výbava: zásuvky s plnovýsuvem a nosností 80 kg (E) nebo 200 kg (T), ovládací software, nouzový cylindrický zámek, sokl výšky 100 mm, další možnosti vybavení naleznete v konfigurátoru



612 x 612 mm

### SA 27 x 27D - výška 840 mm



75  
100  
250  
300  
sokl

výsuv	Objednací číslo skříní MASTER	Objednací číslo skříní SLAVE	kg
E 80	SA84-4	SA84-4S	86
T 200	SA84-4T	SA84-4TS	102



75  
75  
100  
125  
150  
200  
sokl

výsuv	Objednací číslo skříní MASTER	Objednací číslo skříní SLAVE	kg
E 80	SA84-7	SA84-7S	99
T 200	SA84-7T	SA84-7TS	123



75  
75  
75  
100  
100  
125  
100  
125  
sokl

výsuv	Objednací číslo skříní MASTER	Objednací číslo skříní SLAVE	kg
E 80	SA84-8	SA84-8S	112
T 200	SA84-8T	SA84-8TS	142

### SB 36 x 36D - výška 840 mm



75  
100  
250  
300  
sokl

výsuv	Objednací číslo skříní MASTER	Objednací číslo skříní SLAVE	kg
E 80	SB84-4	SB84-4S	109
T 200	SB84-4T	SB84-4TS	129



75  
75  
100  
125  
150  
200  
sokl

výsuv	Objednací číslo skříní MASTER	Objednací číslo skříní SLAVE	kg
E 80	SB84-7	SB84-7S	125
T 200	SB84-7T	SB84-7TS	156



75  
75  
75  
100  
100  
125  
100  
125  
sokl

výsuv	Objednací číslo skříní MASTER	Objednací číslo skříní SLAVE	kg
E 80	SB84-8	SB84-8S	143
T 200	SB84-8T	SB84-8TS	183

### SA 27 x 27D - výška 1215 mm



100  
100  
300  
300  
300  
sokl

výsuv	Objednací číslo skříní MASTER	Objednací číslo skříní SLAVE	kg
E 80	SA120-3	SA120-3S	108
T 200	SA120-3T	SA120-3TS	128



75  
75  
75  
100  
100  
125  
150  
200  
200  
sokl

výsuv	Objednací číslo skříní MASTER	Objednací číslo skříní SLAVE	kg
E 80	SA120-4	SA120-4S	132
T 200	SA120-4T	SA120-4TS	167



100  
100  
200  
300  
300  
sokl

výsuv	Objednací číslo skříní MASTER	Objednací číslo skříní SLAVE	kg
E 80	SA120-5	SA120-5S	114
T 200	SA120-5T	SA120-5TS	138

### SB 36 x 36D - výška 1215 mm



100  
100  
300  
300  
300  
sokl

výsuv	Objednací číslo skříní MASTER	Objednací číslo skříní SLAVE	kg
E 80	SB120-1	SB120-1S	136
T 200	SB120-1T	SB120-1TS	161



75  
75  
75  
100  
100  
125  
150  
200  
200  
sokl

výsuv	Objednací číslo skříní MASTER	Objednací číslo skříní SLAVE	kg
E 80	SB120-4	SB120-4S	170
T 200	SB120-4T	SB120-4TS	214



100  
100  
200  
300  
300  
sokl

výsuv	Objednací číslo skříní MASTER	Objednací číslo skříní SLAVE	kg
E 80	SB120-5	SB120-5S	145
T 200	SB120-5T	SB120-5TS	175

### SA 27 x 27D - výška 1415 mm



100  
100  
200  
300  
300  
300  
sokl

výsuv	Objednací číslo skříní MASTER	Objednací číslo skříní SLAVE	kg
E 80	SA140-1	SA140-1S	122
T 200	SA140-1T	SA140-1TS	145

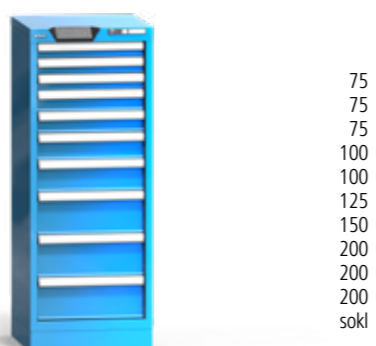

75  
75  
75  
100  
100  
125  
150  
200  
200  
sokl

výsuv	Objednací číslo skříní MASTER	Objednací číslo skříní SLAVE	kg
E 80	SA140-2	SA140-2S	146
T 200	SA140-2T	SA140-2TS	185



75  
75  
75  
100  
100  
125  
150  
200  
300  
sokl

výsuv	Objednací číslo skříní MASTER	Objednací číslo skříní SLAVE	kg
E 80	SA140-3	SA140-3S	146
T 200	SA140-3T	SA140-3TS	185

### SB 36 x 36D - výška 1415 mm



100  
100  
200  
300  
300  
sokl

výsuv	Objednací číslo skříní MASTER	Objednací číslo skříní SLAVE	kg
E 80	SB140-1	SB140-1S	154
T 200	SB140-1T	SB140-1TS	184



75  
75  
75  
100  
100  
125  
150  
200  
200  
sokl

výsuv	Objednací číslo skříní MASTER	Objednací číslo skříní SLAVE	kg
E 80	SB140-2	SB140-2S	188
T 200	SB140-2T	SB140-2TS	238



75  
75  
75  
100  
100  
125  
150  
200  
300  
sokl

výsuv	Objednací číslo skříní MASTER	Objednací číslo skříní SLAVE	kg
E 80	SB140-3	SB140-3S	188
T 200	SB140-3T	SB140-3TS	237

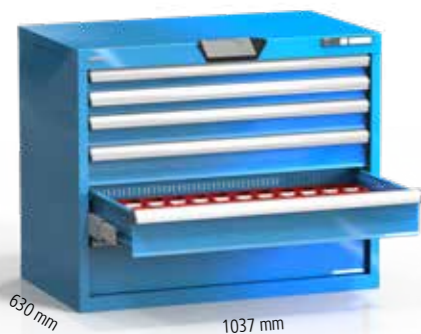

## Standardní konfigurace SC 54 x 27D

SySEL zásuvkové skříně výbava: zásuvky s plnovýsuvem a nosností 80 kg (E) nebo 200 kg (T), ovládací software, nouzový cylindrický zámek, sokl výšky 100 mm, další možnosti vybavení naleznete v konfigurátoru



459 x 918 mm

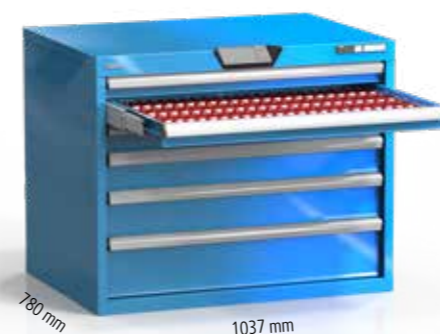

## Standardní konfigurace SG 54 x 36D

SySEL zásuvkové skříně výbava: zásuvky s plnovýsuvem a nosností 80 kg (E) nebo 200 kg (T), ovládací software, nouzový cylindrický zámek, sokl výšky 100 mm, další možnosti vybavení naleznete v konfigurátoru



612 x 918 mm

### SC 54 x 27D - výška 840 mm



75  
100  
250  
300  
sokl

výsuv	Objednací číslo skříní MASTER	Objednací číslo skříní SLAVE	kg
E 80	SC84-4	SC84-4S	133
T 200	SC84-4T	SC84-4TS	136



75  
75  
100  
125  
150  
200  
sokl

výsuv	Objednací číslo skříní MASTER	Objednací číslo skříní SLAVE	kg
E 80	SC84-7	SC84-7S	138
T 200	SC84-7T	SC84-7TS	163



75  
75  
75  
100  
100  
125  
sokl

výsuv	Objednací číslo skříní MASTER	Objednací číslo skříní SLAVE	kg
E 80	SC84-8	SC84-8S	154
T 200	SC84-8T	SC84-8TS	189

### SG 54 x 36D - výška 840 mm



75  
100  
250  
300  
sokl

výsuv	Objednací číslo skříní MASTER	Objednací číslo skříní SLAVE	kg
E 80	SG84-1	SG84-1S	131
T 200	SG84-1T	SG84-1TS	155



75  
75  
100  
125  
150  
200  
sokl

výsuv	Objednací číslo skříní MASTER	Objednací číslo skříní SLAVE	kg
E 80	SG84-7	SG84-7S	162
T 200	SG84-7T	SG84-7TS	185



75  
75  
75  
100  
100  
125  
sokl

výsuv	Objednací číslo skříní MASTER	Objednací číslo skříní SLAVE	kg
E 80	SG84-8	SG84-8S	172
T 200	SG84-8T	SG84-8TS	215

### SC 54 x 27D - výška 1215 mm



100  
100  
300  
300  
300  
sokl

výsuv	Objednací číslo skříní MASTER	Objednací číslo skříní SLAVE	kg
E 80	SC120-3	SC120-3S	143
T 200	SC120-3T	SC120-3TS	167



75  
75  
75  
100  
100  
125  
150  
200  
200  
sokl

výsuv	Objednací číslo skříní MASTER	Objednací číslo skříní SLAVE	kg
E 80	SC120-4	SC120-4S	175
T 200	SC120-4T	SC120-4TS	220



100  
100  
100  
200  
300  
300  
sokl

výsuv	Objednací číslo skříní MASTER	Objednací číslo skříní SLAVE	kg
E 80	SC120-5	SC120-5S	151
T 200	SC120-5T	SC120-5TS	181

### SG 54 x 36D - výška 1215 mm



100  
100  
300  
300  
300  
sokl

výsuv	Objednací číslo skříní MASTER	Objednací číslo skříní SLAVE	kg
E 80	SG120-1	SG120-1S	160
T 200	SG120-1T	SG120-1TS	192



75  
75  
75  
100  
100  
125  
150  
200  
200  
sokl

výsuv	Objednací číslo skříní MASTER	Objednací číslo skříní SLAVE	kg
E 80	SG120-4	SG120-4S	199
T 200	SG120-4T	SG120-4TS	252



100  
100  
100  
200  
300  
300  
sokl

výsuv	Objednací číslo skříní MASTER	Objednací číslo skříní SLAVE	kg
E 80	SG120-5	SG120-5S	170
T 200	SG120-5T	SG120-5TS	207

### SC 54 x 27D - výška 1415 mm



100  
100  
200  
300  
300  
300  
sokl

výsuv	Objednací číslo skříní MASTER	Objednací číslo skříní SLAVE	kg
E 80	SC140-1	SC140-1S	162
T 200	SC140-1T	SC140-1TS	190



75  
75  
75  
100  
100  
125  
150  
200  
200  
200  
sokl

výsuv	Objednací číslo skříní MASTER	Objednací číslo skříní SLAVE	kg
E 80	SC140-2	SC140-2S	194
T 200	SC140-2T	SC140-2TS	244



75  
75  
75  
100  
100  
100  
125  
150  
200  
300  
sokl

výsuv	Objednací číslo skříní MASTER	Objednací číslo skříní SLAVE	kg
E 80	SC140-3	SC140-3S	194
T 200	SC140-3T	SC140-3TS	243

### SG 54 x 36D - výška 1415 mm



100  
100  
200  
300  
300  
sokl

výsuv	Objednací číslo skříní MASTER	Objednací číslo skříní SLAVE	kg
E 80	SG140-1	SG140-1S	181
T 200	SG140-1T	SG140-1TS	218



75  
75  
75  
100  
100  
125  
150  
200  
200  
200  
sokl

výsuv	Objednací číslo skříní MASTER	Objednací číslo skříní SLAVE	kg
E 80	SG140-2	SG140-2S	220
T 200	SG140-2T	SG140-2TS	278



75  
75  
75  
100  
100  
125  
150  
200  
300  
sokl

výsuv	Objednací číslo skříní MASTER	Objednací číslo skříní SLAVE	kg
E 80	SG140-3	SG140-3S	220
T 200	SG140-3T	SG140-3TS	278



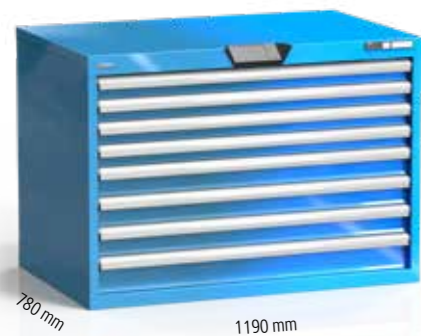

## Standardní konfigurace SX 63 x 36D

SySEL zásuvkové skříně výbava: zásuvky s plnovýsuvem a nosností 80 kg (E) nebo 200 kg (T), ovládací software, nouzový cylindrický zámek, sokl výšky 100 mm, další možnosti vybavení naleznete v konfigurátoru



612 x 1071 mm

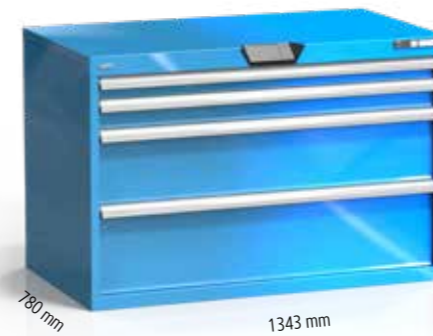

## Standardní konfigurace SY 72 x 36D

SySEL zásuvkové skříně výbava: zásuvky s plnovýsuvem a nosností 80 kg (E) nebo 200 kg (T), ovládací software, nouzový cylindrický zámek, sokl výšky 100 mm, další možnosti vybavení naleznete v konfigurátoru



612 x 1224 mm

### SX 63 x 36D - výška 840 mm



75  
100  
250  
300  
sokl



75  
75  
100  
125  
150  
200  
sokl



75  
75  
75  
100  
100  
125  
125  
sokl

výsuv	Objednací číslo skříní MASTER	Objednací číslo skříní SLAVE	kg
E 80	SX84-1	SX84-1S	136
T 200	SX84-1T	SX84-1TS	160

výsuv	Objednací číslo skříní MASTER	Objednací číslo skříní SLAVE	kg
E 80	SX84-7	SX84-7S	158
T 200	SX84-7T	SX84-7TS	190

výsuv	Objednací číslo skříní MASTER	Objednací číslo skříní SLAVE	kg
E 80	SX84-8	SX84-8S	178
T 200	SX84-8T	SX84-8TS	220

### SY 72 x 36D - výška 840 mm



75  
100  
250  
300  
sokl



75  
75  
100  
125  
150  
200  
sokl



75  
75  
75  
100  
100  
125  
125  
sokl

výsuv	Objednací číslo skříní MASTER	Objednací číslo skříní SLAVE	kg
E 80	SY84-4	SY84-4S	142
T 200	SY84-4T	SY84-4TS	162

výsuv	Objednací číslo skříní MASTER	Objednací číslo skříní SLAVE	kg
E 80	SY84-7	SY84-7S	166
T 200	SY84-7T	SY84-7TS	192

výsuv	Objednací číslo skříní MASTER	Objednací číslo skříní SLAVE	kg
E 80	SY84-8	SY84-8S	189
T 200	SY84-8T	SY84-8TS	222

### SX 63 x 36D - výška 990 mm



75  
100  
100  
300  
300  
sokl



100  
100  
125  
150  
200  
200  
sokl



75  
100  
100  
125  
125  
150  
150  
200  
200  
sokl

výsuv	Objednací číslo skříní MASTER	Objednací číslo skříní SLAVE	kg
E 80	SX99-3	SX99-3S	157
T 200	SX99-3T	SX99-3TS	184

výsuv	Objednací číslo skříní MASTER	Objednací číslo skříní SLAVE	kg
E 80	SX99-4	SX99-4S	168
T 200	SX99-4T	SX99-4TS	199

výsuv	Objednací číslo skříní MASTER	Objednací číslo skříní SLAVE	kg
E 80	SX99-5	SX99-5S	178
T 200	SX99-5T	SX99-5TS	213

### SY 72 x 36D - výška 990 mm



75  
100  
100  
300  
300  
sokl



100  
100  
125  
150  
200  
200  
sokl



75  
100  
100  
125  
125  
150  
150  
200  
200  
sokl

výsuv	Objednací číslo skříní MASTER	Objednací číslo skříní SLAVE	kg
E 80	SY99-3	SY99-3S	167
T 200	SY99-3T	SY99-3TS	189

výsuv	Objednací číslo skříní MASTER	Objednací číslo skříní SLAVE	kg
E 80	SY99-4	SY99-4S	179
T 200	SY99-4T	SY99-4TS	204

výsuv	Objednací číslo skříní MASTER	Objednací číslo skříní SLAVE	kg
E 80	SY99-5	SY99-5S	190
T 200	SY99-5T	SY99-5TS	218

### SX 63 x 36D - výška 1215 mm



100  
100  
300  
300  
300  
sokl



75  
75  
75  
100  
100  
125  
150  
200  
200  
sokl

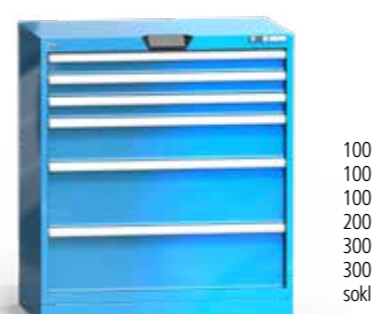

100  
100  
100  
100  
200  
300  
300  
sokl

výsuv	Objednací číslo skříní MASTER	Objednací číslo skříní SLAVE	kg
E 80	SX120-3	SX120-3S	171
T 200	SX120-3T	SX120-3TS	197

výsuv	Objednací číslo skříní MASTER	Objednací číslo skříní SLAVE	kg
E 80	SX120-4	SX120-4S	214
T 200	SX120-4T	SX120-4TS	257

výsuv	Objednací číslo skříní MASTER	Objednací číslo skříní SLAVE	kg
E 80	SX120-5	SX120-5S	182
T 200	SX120-5T	SX120-5TS	212

### SY 72 x 36D - výška 1215 mm



100  
100  
300  
300  
300  
sokl



75  
75  
75  
100  
100  
125  
150  
200  
200  
sokl



100  
100  
100  
200  
300  
300  
sokl

výsuv	Objednací číslo skříní MASTER	Objednací číslo skříní SLAVE	kg
E 80	SY120-3	SY120-3S	183
T 200	SY120-3T	SY120-3TS	202

výsuv	Objednací číslo skříní MASTER	Objednací číslo skříní SLAVE	kg
E 80	SY120-4	SY120-4S	228
T 200	SY120-4T	SY120-4TS	262

výsuv	Objednací číslo skříní MASTER	Objednací číslo skříní SLAVE	kg
E 80	SY120-5	SY120-5S	194
T 200	SY120-5T	SY120-5TS	217



Dělicí materiál zásuvek

		459 x 459 mm	612 x 612 mm	459 x 918 mm	612 x 918 mm	612 x 1071 mm	612 x 1224 mm
<b>Krabičky PK</b> 	Min. výška čela zásuvky mm	Objednací číslo	Objednací číslo	Objednací číslo	Objednací číslo	Objednací číslo	Objednací číslo
	75	2727PK25	3636PK25	5427PK25	5436PK25	6336PK25	7236PK25
	75	2727PK50	3636PK50	5427PK50	5436PK50	6336PK50	7236PK50
	100	2727PK75	3636PK75	5427PK75	5436PK75	6336PK75	7236PK75
		9 ks krabiček, 9 ks velkých přepážek, 18 ks malých přepážek	16 ks krabiček, 16 ks velkých přepážek, 32 ks malých přepážek	18 ks krabiček, 18 ks velkých přepážek, 36 ks malých přepážek	24 ks krabiček, 24 ks velkých přepážek, 48 ks malých přepážek	28 ks krabiček, 28 ks velkých přepážek, 56 ks malých přepážek	32 ks krabiček, 32 ks velkých přepážek, 64 ks malých přepážek

		459 x 459 mm	612 x 612 mm	459 x 918 mm	612 x 918 mm	612 x 1071 mm	612 x 1224 mm
<b>Žlaby PU2</b> 	Šířka žlabu mm	Objednací číslo	Objednací číslo	Objednací číslo	Objednací číslo	Objednací číslo	Objednací číslo
	70	2727PU2	3636PU2	5427PU2	5436PU2	6336PU2	7236PU2
		9 ks 2-dílného žlabu, 18 ks přepážek	16 ks 2-dílného žlabu, 32 ks přepážek	18 ks 2-dílného žlabu, 36 ks přepážek	24 ks 2-dílného žlabu, 48 ks přepážek	28 ks 2-dílného žlabu, 56 ks přepážek	32 ks 2-dílného žlabu, 64 ks přepážek

		459 x 459 mm	612 x 612 mm	459 x 918 mm	612 x 918 mm	612 x 1071 mm	612 x 1224 mm
<b>Žlaby PU3</b> 	Šířka žlabu mm	Objednací číslo	Objednací číslo	Objednací číslo	Objednací číslo	Objednací číslo	Objednací číslo
	70	2727PU3	3636PU3	5427PU3	5436PU3	6336PU3	7236PU3
		9 ks 3-dílného žlabu, 27 ks přepážek	16 ks 3-dílného žlabu, 48 ks přepážek	18 ks 3-dílného žlabu, 54 ks přepážek	24 ks 3-dílného žlabu, 72 ks přepážek	28 ks 3-dílného žlabu, 56 ks přepážek	32 ks 3-dílného žlabu, 64 ks přepážek

		459 x 459 mm	612 x 612 mm	459 x 918 mm	612 x 918 mm	612 x 1071 mm	612 x 1224 mm
<b>Žlaby PU4</b> 	Šířka žlabu mm	Objednací číslo	Objednací číslo	Objednací číslo	Objednací číslo	Objednací číslo	Objednací číslo
	70	2727PU4	3636PU4	5427PU4	5436PU4	6336PU4	7236PU4
		9 ks 4-dílného žlabu, 36 ks přepážek	16 ks 4-dílného žlabu, 64 ks přepážek	18 ks 4-dílného žlabu, 72 ks přepážek	24 ks 4-dílného žlabu, 96 ks přepážek	28 ks 4-dílného žlabu, 56 ks přepážek	32 ks 4-dílného žlabu, 64 ks přepážek

		459 x 459 mm	612 x 612 mm	459 x 918 mm	612 x 918 mm	612 x 1071 mm	612 x 1224 mm
<b>Kovové dělení</b> 	Výška čela zásuvky mm	Objednací číslo	Objednací číslo	Objednací číslo	Objednací číslo	Objednací číslo	Objednací číslo
	75	272711	363611	542711	543611	633611	723611
	100, 125	272712	363612	542712	543612	633612	723612
	150	272713	363613	542713	543613	633613	723613
	200, 250	272714	363614	542714	543614	633614	723614
300	272715	363615	542715	543615	633615	723615	

2 ks hladkého dělení, 1 ks štěrbinového dělení

		459 x 459 mm	612 x 612 mm	459 x 918 mm	612 x 918 mm	612 x 1071 mm	612 x 1224 mm
<b>Kovové dělení</b> 	Výška čela zásuvky mm	Objednací číslo	Objednací číslo	Objednací číslo	Objednací číslo	Objednací číslo	Objednací číslo
	75	272721	363621	542721	543621	633621	723621
	100, 125	272722	363622	542722	543622	633622	723622
	150	272723	363623	542723	543623	633623	723623
	200, 250	272724	363624	542724	543624	633624	723624
300	272725	363625	542725	543625	633625	723625	

6 ks hladkého dělení, 2 ks štěrbinového dělení

		459 x 459 mm	612 x 612 mm	459 x 918 mm	612 x 918 mm	612 x 1071 mm	612 x 1224 mm
<b>Kovové dělení</b> 	Výška čela zásuvky mm	Objednací číslo	Objednací číslo	Objednací číslo	Objednací číslo	Objednací číslo	Objednací číslo
	75	272731	363631	542731	543631	633631	723631
	100, 125	272732	363632	542732	543632	633632	723632
	150	272733	363633	542733	543633	633633	723633
	200, 250	272734	363634	542734	543634	633634	723634
300	272735	363635	542735	543635	633635	723635	

8 ks hladkého dělení, 3 ks štěrbinového dělení



Boxové skříně nabízíme v devíti předdefinovaných sestavách. V případě, že nevyberete z nabídky sestavu dveří, která by vám vyhovovala, neváhejte se na nás obrátit, rádi vám pomůžeme s výběrem nebo navrheme individuální řešení. **Centrální zámek skříně umožní nouzové odemčení celé skříně v případě servisu, výpadku elektřiny nebo systému.** Produkty značky POLAK jsou zárukou maximální kvality. Díky preciznímu zpracování a použití odolných materiálů splňují i ty nejnáročnější požadavky na bezpečnost a funkčnost.



## Ovládněte vaši skříně

- ovládání pomocí aplikace
- intuitivní uživatelské rozhraní
- správa uživatelských oprávnění
- evidence jednotlivých vstupů
- možnost propojení více skříní
- jazykové mutace (CZ, EN, DE)
- 9 variant skladby dveří
- zámek pro nouzové otevření celé skříně
- garance kvality výrobků POLAK

## Vlastní konfigurace

Boxové skříně nabízíme v devíti sestavách s možností volby mezi plnými a prosklenými dveřmi.

**POUŽIJTE ON-LINE KONFIGURÁTOR  
DÍLENSKÉHO NÁBYTKU.**



## Rozměry boxové skříně

modul	1	2	3	4	5	10	15
výška	96,5	218	339,5	461	582,5	1190	1797,5

Vnitřní rozměry boxu: 410 x 375 x výška mm

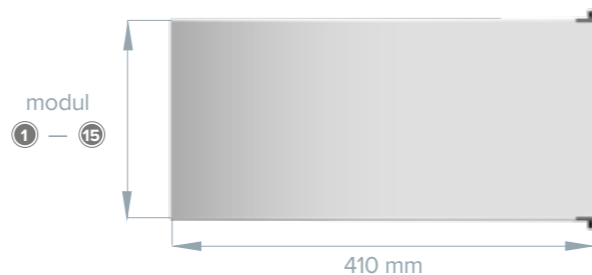

## Standardní konfigurace boxových skříní

SySEL boxové skříně skříně výbava:  
ovládací software, centrální cylindrický zámek  
**rozměr skříně: 950 x 400 x 1950 mm**



configurator



18+ RAL colors



smfu.eu - manual



Dveře	Objednací číslo skříní MASTER	Objednací číslo skříní SLAVE	kg
plné	SBX1-1-M	SBX1-1-S	142
prosklené	SBX1-1S-M	SBX1-1S-S	144



Dveře	Objednací číslo skříní MASTER	Objednací číslo skříní SLAVE	kg
plné	SBX1-2-M	SBX1-2-S	122
prosklené	SBX1-2S-M	SBX1-2S-S	125



Dveře	Objednací číslo skříní MASTER	Objednací číslo skříní SLAVE	kg
plné	SBX1-3-M	SBX1-3-S	114
prosklené	SBX1-3S-M	SBX1-3S-S	116



Dveře	Objednací číslo skříní MASTER	Objednací číslo skříní SLAVE	kg
plné	SBX1-4-M	SBX1-4-S	107
prosklené	SBX1-4S-M	SBX1-4S-S	109



Dveře	Objednací číslo skříní MASTER	Objednací číslo skříní SLAVE	kg
plné	SBX1-5-M	SBX1-5-S	103
prosklené	SBX1-5S-M	SBX1-5S-S	105



Dveře	Objednací číslo skříní MASTER	Objednací číslo skříní SLAVE	kg
plné	SBX1-6-M	SBX1-6-S	110
prosklené	SBX1-6S-M	SBX1-6S-S	112



Dveře	Objednací číslo skříní MASTER	Objednací číslo skříní SLAVE	kg
plné	SBX1-7-M	SBX1-7-S	112
prosklené	SBX1-7S-M	SBX1-7S-S	114



Dveře	Objednací číslo skříní MASTER	Objednací číslo skříní SLAVE	kg
plné	SBX1-8-M	SBX1-8-S	147
prosklené	SBX1-8S-M	SBX1-8S-S	153



Dveře	Objednací číslo skříní MASTER	Objednací číslo skříní SLAVE	kg
plné	SBX1-9-M	SBX1-9-S	117
prosklené	SBX1-9S-M	SBX1-9S-S	120

Pro rozšíření funkcionality a ještě efektivnější správu skladu nabízí systém SySEL možnost propojení s chytrými doplňky, mezi které patří **QR štítky, lokátory a komunikační jednotka Gateway**. Tyto prvky rozšiřují možnosti systému o lokalizaci položek, vizuální navigaci k výdejním místům nebo přenos dat mezi více zařízeními. **Lokátory pomáhají uživatelům rychle a přesně najít požadovaný materiál ve skladu, zatímco Gateway zajišťuje spolehlivou komunikaci mezi skříněmi, výdejními body a centrálním systémem**. Díky těmto doplňkům je systém SySEL ještě flexibilnější, chytřejší a připravený na náročné požadavky moderního provozu.

## QR štítky

QR štítky po naskenování zobrazí stav uložení

- Štítky na skříně, regály, paletě  
→ poskytnete seznam položek na pozici
- Štítky na zásuvce  
→ výzva k akci, okamžité otevření zásuvky
- Štítky na výrobku  
→ skladová karta položky

Objednací číslo
QRN1



## Gateway

Gateway je klíčovým prvkem systému SySEL – **propojuje výdejní skříně, lokátory a centrální software**. Zajišťuje spolehlivý přenos dat, synchronizaci a rychlé zpracování požadavků. Umožňuje také vzdálenou správu systému a snadné rozšíření o další výdejní body. Díky tomu lze celý sklad jednoduše propojit do jednoho inteligentního celku.

- Použití: zajišťuje datovou komunikaci mezi výdejními skříněmi, lokátory a centrálním softwarem
- Funkce: komunikační jednotka pro propojení prvků systému SySEL
- Připojení: LAN kabel
- Napájení: externí napájecí adaptér (230 V / 5 V výstup)
- Rozhraní: LoRa 433 MHz
- Instalace: kompaktní provedení pro jednoduchou montáž



Objednací číslo
GTW1

- Kompatibilita: plně integrovatelná se všemi prvky systému SySEL
- Rozměry: 165 x 160 x 80 mm

## Lokátory

Lokátory jsou praktickým doplňkem systému SySEL, který výrazně usnadňuje orientaci ve skladu, bez potřeby nákupu výdejní skříně. Po aktivaci pomocí systému **slouží jako vizuální navigace k přesnému umístění požadované položky**. Uživatel je tak rychle naveden přímo k výdejnímu místu, zásuvce, boxu nebo jinému uložení.

Díky jednoduchému uchycení pomocí magnetů je možné lokátory snadno a flexibilně přemísťovat podle potřeby, bez nutnosti vrtání nebo trvalé instalace. Jsou ideálním řešením pro dynamicky se měnící skladové prostředí, kde je potřeba rychlá reakce a přizpůsobivost.

Objednací číslo lokátor	Objednací číslo náhradní baterie
LOK1	BAT2

součástí lokátoru je 1 ks baterie

- Použití: vizuální navádění k výdejním místům (zásuvky, boxy, regály)
- Materiál: 3D tisk z odolného plastu
- Signalizace: 6 zabudovaných LED diod (vysoká svítivost)
- Uchycení: magnetické, snadno přemísitelné bez nutnosti montáže
- Napájení: baterie LS 14250 std
- Rozměry: 54 x 85 x 19,5 mm
- Kompatibilita: plně integrovatelný se systémem SySEL

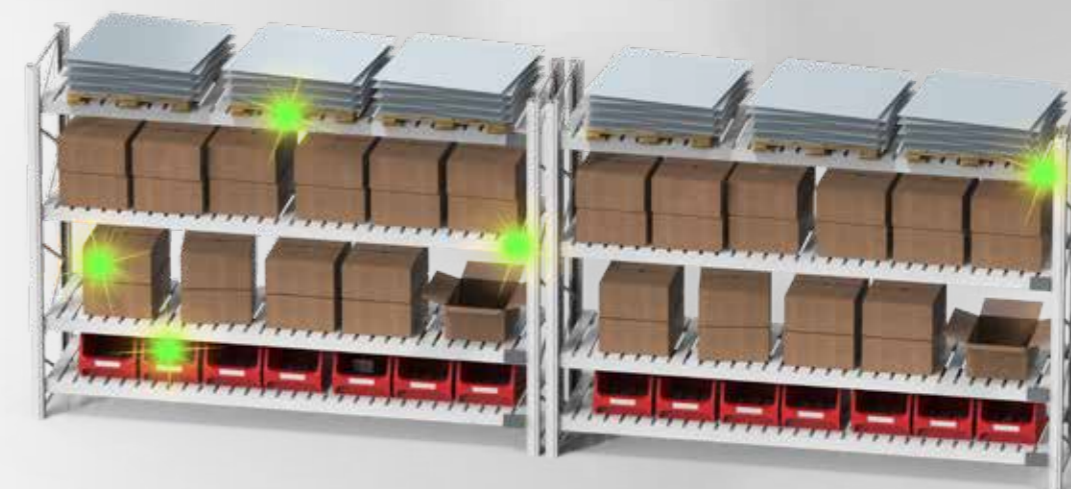





**POLAK CZ s.r.o.**  
569 12 Opatov 348  
Česká republika  
info@polakcz.cz  
www.polakcz.cz

© copyright POLAK CZ 2025

 elektronický katalog na [www.polakcz.cz](http://www.polakcz.cz)

tvorba, design \_\_\_\_\_ polak cz  
design, korektury \_\_\_\_\_ ameo svitavy  
tisk \_\_\_\_\_ h.r.g. litomyšl

Tento katalog obsahuje technická data platná ke dni jeho vydání, na základě pokračujícího vývoje se tato mohou v průběhu jeho platnosti měnit. Aktuální informace jsou k dispozici na [www.polakcz.cz](http://www.polakcz.cz) a [www.smfu.eu](http://www.smfu.eu).  
Obchodní podmínky na [www.polakcz.cz](http://www.polakcz.cz)  
Vydavatel nenes odpovědnost za odchylky vytištěných barev od skutečnosti, tyto drobné odlišnosti jsou způsobeny procesem tisku.  
Barevnost ilustračních obrázků a fotografií nezakládá výrobci povinnost je v tomto provedení dodávat.

Tento katalog je součástí rodiny katalogů POLAK CZ



dílenský nábytek



přehled



SySEL



ESD program



šatní skříně pro IZS



lukáš



pepa



martin



miloš



zuzka